

35314 35322

ShredMATIC®

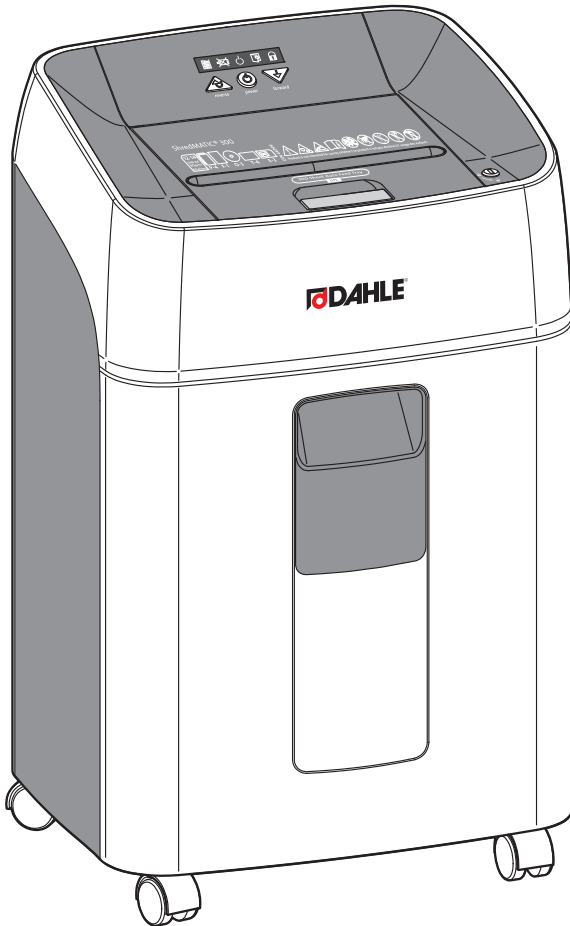

DAHLE®



de	Originalgebrauchsanleitung.....	4
en	Instructions.....	7
fr	Mode d'emploi.....	10
es	Instrucciones.....	13
it	Istruzioni per l'uso.....	16
pt	Manual de instruções.....	19
nl	Gebruikershandleiding.....	22
da	Betjeningsvejledning.....	25
fi	Käyttöohje.....	28
no	Bruksanvisning.....	31
sv	Bruksanvisning.....	34
sl	Navodilo za uporabo.....	37
hr	Upute za uporabu.....	40
hu	Használati utasítás.....	43
ru	Инструкция по применению.....	46
et	Juhised.....	49
lt	Naudojimo instrukcija.....	52
lv	Lietošanas norādījumi.....	55
cs	Návod k použití.....	58
sk	Návod na použitie.....	61
pl	Instrukcja użytkowania.....	64
ro	Instrucțiuni de utilizare.....	67
bg	Указание за употреба.....	70
tr	Kullanım kılavuzu.....	73
el	Οδηγίες χρήσης.....	76
ar	تعليمات.....	79
ja	取扱説明書.....	82
zh	使用说明.....	85

de Gebrauchsanleitung



ACHTUNG!

Lesen Sie **VOR** Inbetriebnahme des Aktenvernichters die Gebrauchsanleitung und Sicherheitshinweise aufmerksam durch.



Die Hinweise müssen angewendet werden! Bewahren Sie die Gebrauchsanleitung für den späteren Gebrauch auf.

Das Gerät verfügt über einen automatischen Einzug für Blattstapel, die aus nicht gefalteten Einzelblättern (max. 100g/m²) bestehen. Geklammertes Papier, sowohl mit Büro, als auch mit Heftklammern, kann im Regelfall mit verarbeitet werden. Voraussetzung hierfür ist die Anordnung der Klammern an der hinteren Seite des Papierfachs (dem Anwender abgewandt).

Um die Lebensdauer des Gerätes zu verlängern, wird jedoch empfohlen, Büro-/Heftklammern vor dem Vernichten zu entfernen. In Einzelfällen, abhängig von Menge und Position der Klammern sowie dem Umfang des geklammerten Blattstapels kann es zum Fehleinzug und damit zur Unterbrechung des Vernichtungsvorgangs kommen.

Verschleiß, Schäden durch unsachgemäßen Gebrauch, sowie Eingriffe von dritter Stelle, fallen weder unter die Gewährleistung noch unter die Garantie.

Der Aktenvernichter ist für den Betrieb im privaten Bereich und normaler Büroumgebung konzipiert.

Bzgl. der unter technische Daten angegebenen Blattleistung gelten folgende Rahmenbedingungen: Maximale Anzahl von Blättern, die in einem Durchgang unter folgenden Bedingungen geschnitten werden: Neue ggfs. geölte Schneidwalzen, kalter Motor, Stromversorgung mit Nennspannung und Nennfrequenz (230V/50Hz; 120V/60Hz).

Abweichungen können zu einer geringeren Blattleistung und zu erhöhten Laufgeräuschen führen.

Die Blätter werden mittig und längs unter 90° zugeführt. Je nach Papiereigenschaften und Zuführung kann die Blattleistung ebenfalls variieren.

Inhaltsverzeichnis

1	Wichtige Informationen	4
1.1	Bestimmungsgemäße Verwendung, Gewährleistung	4
1.2	Sicherheitshinweise	5
1.3	Piktogrammlgende	5
1.4	Lieferumfang	88
1.5	Technische Daten	88
2	Bedienung	89
2.2	Gerät an das Stromnetz anschließen	89
2.3	Gerät einschalten	89
2.4	Papiervernichtung	90
2.10	Dauervorlauf	92
2.11	Verriegelung	93
2.14	CD/DVD-, Kartenvernichtung	94
3	Wartung / Störungsbeseitigung	96
3.1	Schnittgut entleeren	96
3.3	Behälter/Deckel öffnen	96
3.4	Überhitzung	97
3.6	Papierstau manueller Einzug	97
3.8	Papierstau automatischer Einzug	98
3.11	Papierstau verriegelter automatischer Einzug	99
3.14	Notentriegelung ohne Schlüssel	100
3.18	Gerät reinigen	101
3.20	Gerät ölen	102

1.1 Bestimmungsgemäße Verwendung, Gewährleistung

Der Aktenvernichter ist zum Vernichten von Papier bestimmt.

Je nach Modellvariante kann außerdem eine geringe Menge folgender Materialien vernichtet werden:

- CDs/DVDs, Scheck- und Kreditkarten (siehe Technische Daten).
- die in Papierdokumenten, in anwendungsüblichem Umfang, vorhandenen Heft- und Büroklammern (Ausnahme: Geräte der Sicherheitsstufe P6 und P7).

1.2 Sicherheitshinweise

- Überprüfen Sie, dass die Spannung und Netzfrequenz Ihres Stromnetzes mit den Angaben auf dem Typenschild übereinstimmen.
- Das Gerät nicht in der Nähe einer Wärmequelle aufstellen!
- Das Gerät nur stehend lagern, transportieren und betreiben!
- Am Gerät nur Flüssigkeiten und Gase verwenden, welche den DAHLE-Richtlinien entsprechen!
- Das Gerät darf nicht geöffnet werden! Gefahr eines elektrischen Schlags!
- Das Gerät nur in geschlossenen Räumen, bei 10°C bis 25°C (50°F bis 77°F) und einer nichtkondensierenden Luftfeuchtigkeit von 15% bis 95% betreiben!
- Die Kurzschlussicherheit der Gebäudeinstallation ist sicherzustellen: max. 16A (US max. 20A).
- Das Gerät nicht im Leerlauf betreiben!
- Das Gerät ist nicht zur Benutzung von Personen bestimmt (einschließlich Kinder) mit eingeschränkten physischen, sensorischen oder geistigen Fähigkeiten oder mangelnder Erfahrung und Wissen, es sei denn, sie arbeiten unter Aufsicht oder erhalten eine ausführliche Anleitung zur Benutzung des Gerätes von einer Person die für die Sicherheit verantwortlich ist.



Entsorgen Sie den Aktenvernichter fach- und umweltgerecht bei einer autorisierten Sammelstelle. Geben Sie keine Teile des Aktenvernichters oder der Verpackung in den Hausmüll.

1.3 Piktogrammlegende

- | | | | | | |
|--|---|--|--|--|---|
| | Wichtige Information | | Nicht in der Nähe von ätzenden Stoffen verwenden. | | Berühren Sie die Papierzuführung nicht mit Kleidungsstücken! |
| | Gebrauchsanleitung/ Sicherheitshinweise lesen. | | Das Gerät standsicher auf dem Boden und mit 100 mm Abstand zur Wand aufstellen, Stauwärme vermeiden, Feststellbremsen betätigen (Typenabhängig). | | Berühren Sie die Papierzuführung nicht mit den Haaren! |
| | ACHTUNG | | Nicht in der Nähe von brennbaren Flüssigkeiten oder Gasen verwenden. | | Halten Sie Spraydosen fern! |
| | VORSICHT, Gefahr eines elektrischen Schlags. | | Automatischer Anlauf | | Büro- und Heftklammern vor dem Vernichtungsvorgang entfernen! |
| | ACHTUNG, bewegende Teile
Diese Einrichtung ist nicht für die Benutzung durch Kinder vorgesehen, Berührung der Einführungsöffnung mit den Händen, der Kleidung oder den Haaren vermeiden. Stecker ziehen, wenn die Einrichtung längere Zeit nicht benutzt wird. | | Nicht der Nässe aussetzen | | Keine Disketten einführen! |
| | ACHTUNG, scharfe Kanten. Nicht berühren. | | Dieser Aktenvernichter ist nicht zur Benutzung durch Kinder bestimmt (das Produkt ist kein Spielzeug). | | Beim Vernichten von CD/DVD ist eine Schutzbrille zu tragen! |
| | | | Berühren Sie die Papierzuführung nicht mit den Händen. | | Vor Wartungsarbeiten den Aktenvernichter von der Stromversorgung trennen! |
| | | | | | Technische Daten - Technische Änderungen vorbehalten! |



Betriebslautstärke im Leerlauf



Einzugsgeschwindigkeit



Papier-Partikelschnitt



CD/DVD-Partikelschnitt



Karten-Partikelschnitt



Gewicht



Netzstecker dient als Trennvorrichtung der Stromversorgung.



Die schutzgeerdete Netzsteckdose muß jederzeit leicht zugänglich sein!



Bedienung



Aktenvernichter in Bereitschaft



Aktenvernichter in Betrieb



Automatische Abschaltung!



Bei längerem Betrieb und/oder Überlastung schaltet der Aktenvernichter automatisch zum Abkühlen ab.



Wartungshinweise / Störungsbeseitigung



Behälter voll



Mögliche Störungen



automatische Abschaltung bei offenem Gehäuse



Motorblockade / Überhitzung

en Instructions



IMPORTANT!
Read the operating and safety instructions BEFORE placing the document shredder into operation.



You must follow the instructions. Keep the operating instructions in a safe place ready for later use.

- The normal staples and paper clips found in paper documents (exception: security level P6 and P7 devices).

The device has an automatic intake for paper stacks that consist of individual sheets that are not folded (max. 100 g/m²). Paper clipped together, either with paper clips or staples, can generally also be processed in the stacks. The precondition for this that the clips should be on the rear side of the paper tray (pointing away from the user).

However, removing the office clips/staples before shredding is recommended to extend the life of the device. In individual cases, depending on the quantity and position of the clips and the thickness of the clipped stack, misfeeding and hence an interruption of the shredding process may occur.

Wear, damage due to improper use or unauthorised modifications and repairs are not covered by the warranty or the guarantee.

The document shredder was designed for private use and for use in normal office environments. The following conditions apply to the performance in terms of sheets listed under technical data: Maximum number of sheets that are shredded in one pass under the following conditions: New cutting rollers, oiled if needed, cold motor, power supply with nominal voltage and nominal frequency (230V/50Hz; 120V/60 Hz).

Deviations may result in reduced sheet processing and increased operating noises. The sheets are fed centrally and lengthwise at a 90 degree angle. The performance in terms of sheets can also vary depending on the paper properties and input.

Table of Contents

1	Important information	7
1.1	Intended use, warranty	7
1.2	Safety instructions	8
1.3	Key to pictograms	8
1.4	Scope of supply	88
1.5	Technical data	88
2	Operation	89
2.2	Connecting the device to the power supply.....	89
2.3	Switching on the device	89
2.4	Paper shredding	90
2.10	Continuous operation	92
2.11	Locking	93
2.14	CD, DVD & card shredding	94
3	Maintenance/troubleshooting	96
3.1	Empty shredded waste	96
3.3	Container/cover open	96
3.4	Overheating	97
3.6	Paper jam, manual intake	97
3.8	Paper jam, automatic intake	98
3.11	Paper jam, locked automatic intake	99
3.14	Emergency unlocking without a key	100
3.18	Cleaning the device	101
3.20	Oil the device	102

1.1 Intended use, warranty

The document shredder is intended to be used for shredding paper. Depending on the model variant, a small amount of the following materials can also be shredded:

- CDs/DVDs, bank cards and credit cards (see technical data).



1.2 Safety instructions

- Check that the voltage and mains frequency of your electricity supply match the information on the nameplate.
- Do not place the device near a source of heat.
- Store, transport and operate the device in an upright position only.
- Only use liquids and gases on the device that comply with DAHLE guidelines.
- Do not open up the device. Risk of electric shock.
- Only operate the device in closed spaces, at temperatures of between 10 °C and 25 °C (50 °F to 77 °F) and at a non-condensing humidity of between 15 % and 95 %.
- Ensure that the building installation has short-circuit protection: max. 16A(US max. 20A).
- Do not operate the document shredder without inserting documents.
- The device is not intended for use by persons (including children) with restricted physical, sensory or mental capabilities or a lack of experience and knowledge, unless they are working under supervision or receive detailed instruction about how to use the device from a person who is responsible for safety.

NOTE: This equipment has been tested and found to comply with the limits for a Class B digital device, pursuant to part 15 of the FCC Rules. These limits are designed to provide reasonable protection against harmful interference in a residential installation. This equip-

ment generates, uses and can radiate radio frequency energy and, if not installed and used in accordance with the instructions, may cause harmful interference to radio communications. However, there is no guarantee that interference will not occur in a particular installation. If this equipment does cause harmful interference to radio or television reception, which can be determined by turning the equipment off and on, the user is encouraged to try to correct the interference by one or more of the following measures:

- Reorient or relocate the receiving antenna.
- Increase the separation between the equipment and receiver.
- Connect the equipment into an outlet on a circuit different from that to which the receiver is connected.
- Consult the dealer or an experienced radio/TV technician for help.

WARNING: Changes or modifications to this unit, not expressly approved by the party responsible for compliance, could void the user's authority to operate the equipment!



Dispose of the document shredder properly in an environmentally friendly way at an authorised collection point. Do not dispose of any parts of the document shredder or packaging in domestic waste.

1.3 Key to pictograms



Important information



CAUTION! Risk of electric shock.



Do not use near inflammable liquids or gases.



User information/safety instructions



ATTENTION, sharp edges. Do not touch.



Place the device in a stable position on the floor, leaving a gap of 100 mm to the wall, ensure no heat can accumulate, engage brake mechanisms (depending on type)



WARNING



Do not use near caustic substances.

WARNING, moving parts
This equipment is not intended for use by children. Avoid touching the media feed opening with the hands, clothing or hair. Unplug this equipment when not in use for an extended period of time, hazardous moving parts in this equipment, keep body parts away from moving parts.

Automatic start-up

Do not expose to moisture

This document shredder is not intended to be used by children (the product is not a toy).

Do not touch the paper feed with your hands.

Do not allow items of clothing to come into contact with the paper feed.

Do not allow your hair to come into contact with the paper feed.

Keep spray cans away from the device.

Remove paper clips and staples before shredding.

Do not insert any diskettes.

Always wear safety goggles when destroying CDs/DVDs!

Disconnect the document shredder from the electrical power supply before performing maintenance work.

Technical specifications - Subject to technical modifications.

Noise level when operated without shredding documents

Intake speed

Paper - cross cut

CD/DVD - cross cut

Card - cross cut

Weight

The power plug is used to disconnect the power supply.

The power outlet must be earthed and easily accessible at all times !

How to use

Document shredder on standby

Document shredder in operation

Automatic shut-down!

The document shredder will switch off automatically to cool down if used for a long time and /or if overloaded

Maintenance instructions / troubleshooting

Container full

Possible malfunctions

Automatic switch-off when housing is open

Engine blockage / Overheating



fr Mode d'emploi



ATTENTION !

Lisez attentivement le mode d'emploi et les consignes de sécurité AVANT de mettre en marche le destructeur de documents !



Les consignes doivent être appliquées !

Conservez le mode d'emploi pour une utilisation ultérieure.

- Les agrafes et trombones présents dans les documents en papier, en quantités représentant une utilisation normale (exception : appareils de niveau de sécurité P6 et P7).

L'appareil est équipé d'une introduction automatique pour les piles de feuilles composées de feuilles individuelles non pliées (max. 100g/m²). Le papier agrafé, que ce soit grâce à des trombones ou des agrafes, peut, en règle générale, également être traité. Pour ce faire, il est indispensable de disposer les agrafes à l'arrière du bac à papier (à l'opposé de l'utilisateur). Toutefois, pour prolonger la durée de vie de l'appareil, il est recommandé de retirer les agrafes/trombones avant la destruction. Dans certains cas, en fonction de la quantité et de la position des agrafes ainsi que du volume de la pile de feuilles agrafées, une introduction incorrecte peut survenir et le processus de destruction peut ainsi être interrompu.

L'usure, les dommages dus à une utilisation incorrecte et les interventions de tierces personnes ne sont pas couvertes par la responsabilité du fabricant ni par la garantie.

Le destructeur de documents est conçu pour l'utilisation domestique et en environnement de bureau normal.

En ce qui concerne la capacité de feuilles mentionnée dans les caractéristiques techniques, les conditions cadres suivantes sont applicables:

Nombre maximum de feuilles pouvant être découpées en un passage dans les conditions suivantes: Rouleaux de coupe neufs, huilés le cas échéant, moteur froid, alimentation avec tension et fréquence nominales (230V/50 Hz ; 120V/60 Hz).

Des divergences peuvent entraîner une capacité de feuilles réduite et des émissions sonores accrues. Les feuilles sont introduites au centre et en longueur à un angle inférieur à 90°. La capacité de feuilles peut également varier selon les caractéristiques du papier et l'introduction.

Sommaire

1	Informations importantes.....	10
1.1	Utilisation conforme, garantie.....	10
1.2	Consignes de sécurité.....	11
1.3	Légende des pictogrammes.....	11
1.4	Contenu de la livraison.....	88
1.5	Caractéristiques techniques.....	88
2	Utilisation.....	89
2.2	Connecter l'appareil au réseau électrique.....	89
2.3	Allumer l'appareil.....	89
2.4	Destruction de documents.....	90
2.10	Avance continue.....	92
2.11	Verrouillage.....	93
2.14	Destruction de CD/DVD et de cartes.....	94
3	Entretien/dépannage.....	96
3.1	Vider le matériau découpé.....	96
3.3	Bac/couvercle ouvert.....	96
3.4	Surchauffe.....	97
3.6	Bourrage de papier introduction manuelle.....	97
3.8	Bourrage de papier introduction automatique.....	98
3.11	Bourrage de papier introduction automatique verrouillée.....	99
3.14	Déverrouillage d'urgence sans clé.....	100
3.18	Nettoyer l'appareil.....	101
3.20	Huiler l'appareil.....	102

1.1 Utilisation conforme, garantie

Le destructeur de documents est destiné à détruire des documents papier. Selon le modèle, vous pouvez en outre utiliser l'appareil pour détruire les matériaux suivants en petite quantité:

- CD/DVD, cartes bancaires et de crédit (voir Caractéristiques techniques).



















1.2 Consignes de sécurité























- Vérifiez que la tension et la fréquence de votre réseau électrique correspondent aux indications figurant sur la plaque signalétique.
- Ne pas installer l'appareil à proximité d'une source de chaleur !
- Ranger, transporter ou utiliser l'appareil en position verticale uniquement !
- Utiliser à proximité de l'appareil uniquement des liquides et des gaz conformes aux directives DAHLE !
- Il est interdit d'ouvrir l'appareil ! Risque de choc électrique !
- Utiliser l'appareil dans des locaux fermés uniquement, à des températures comprises entre 10 °C et 25 °C (entre 50 °F et 77 °F) et une hygrométrie non condensée comprise entre 15% et 95 % !
- L'installation électrique du bâtiment doit être protégée contre les courts-circuits 16 Amax. (20 Amax. aux USA).
- Ne pas laisser l'appareil tourner à vide !
- L'appareil n'est pas destiné à une utilisation par des personnes (y compris les enfants) aux capacités physiques, sensorielles ou mentales diminuées ou ne disposant pas de l'expérience et du savoir nécessaire, à moins que celles-ci soient sous surveillance ou qu'elles reçoivent des consignes exhaustives concernant l'utilisation de l'appareil de la part d'une personne responsable de la sécurité.



Éliminez le destructeur de documents dans le respect des règles et de l'environnement dans un point de collecte autorisé. Ne jetez pas de composants du destructeur de documents ou de l'emballage dans les ordures ménagères.

1.3 Légende des pictogrammes

	Information importante		Ne pas utiliser l'appareil à proximité de substances corrosives.		Ce destructeur de documents n'est pas destiné à être utilisé par des enfants (le produit n'est pas un jouet).
	Lire les informations pour l'utilisateur/consignes de sécurité		Placer l'appareil au sol de manière à ce qu'il soit bien stable et à une distance de 100 mm du mur, éviter la chaleur stagnante, actionner les freins de blocage (selon le modèle)		Ne touchez pas le dispositif d'alimentation du papier avec les mains.
	ATTENTION		Ne pas utiliser l'appareil à proximité de liquides ou de gaz inflammables.		Ne touchez pas le dispositif d'alimentation du papier avec vos vêtements !
	ATTENTION! Risque de choc électrique.		Démarrage automatique		Ne touchez pas le dispositif d'alimentation du papier avec vos cheveux !
	ATTENTION, pièces mobiles		Ne pas exposer l'appareil à l'humidité.		Tenez les bombes aérosols à l'écart !
	ATTENTION, arêtes vives				Retirer les trombones et les agrafes des documents avant de les détruire !

-  Ne pas introduire de disquettes !
-  Lors de la destruction de CD/DVD, le port de lunettes de protection est obligatoire !
-  Débrancher le destructeur de documents de l'alimentation électrique avant de procéder aux opérations d'entretien !
-  Caractéristiques techniques - Sous réserve de modifications techniques !
-  Volume sonore à vide
-  Vitesse d'introduction
-  Papier - coupe croisée (particules)
-  CD/DVD - coupe croisée (particules)
-  Cartes - coupe croisée (particules)
-  Poids
-  La prise sert de dispositif de sectionnement de l'alimentation électrique.
-  La prise de courant raccordée à la terre doit toujours être aisément accessible !
-  Utilisation
-  Destructeur de documents en veille
-  Destructeur de documents en marche
-  Arrêt automatique !
-  Le destructeur de documents s'éteint automatiquement après une utilisation prolongée et/ou en cas de surcharge afin de refroidir.
-  Consignes d'entretien/ Dépannage
-  Bac plein
-  Problèmes possibles
-  Arrêt automatique en cas de boîtier ouvert
-  Blocage du moteur / Surchauffe

es Instrucciones



ATENCIÓN:

Lea detenidamente las instrucciones de uso y las indicaciones sobre seguridad antes de poner en marcha la destructora.



Deben cumplirse todas las indicaciones. Guarde el manual de instrucciones por si lo necesita en otro momento.

- Los clips y grapas que lleven los documentos en papel, dentro de los límites del uso habitual (excepción: equipos de nivel de seguridad P6 y P7).

El aparato dispone de un alimentador automático para pilas de hojas sueltas no plegadas (máx. 100 g/m²). Las grapas y clips pueden, por regla general, ser procesadas. Para ello es necesario disponer los clips o grapas en la parte posterior de la bandeja de papel (alejado del usuario). Sin embargo, para prolongar la vida útil del aparato, se recomienda retirar las grapas o clips antes de destruir el papel. En función de la posición de las grapas y de la cantidad de hojas grapadas, en algunos casos se puede producir una alimentación incorrecta e interrumpirse el proceso de destrucción.

La garantía no cubre el desgaste, los daños causados por uso indebido ni las consecuencias de una manipulación por parte de terceros.

La destructora está pensada para su uso por particulares y en entornos normales de oficina.

Los datos técnicos relativos a la alimentación de papel están sujetos a las siguientes condiciones:
Cantidad máxima de hojas cortadas de una vez en las siguientes condiciones: Tambor de corte nuevo y engrasado (si procede), motor en frío, corriente eléctrica con tensión y frecuencia nominal (230V/50Hz; 120V/60Hz). Las variaciones pueden repercutir en una reducción de la alimentación de papel y en un aumento de los ruidos de funcionamiento. Las hojas se deben introducir centradas y a lo largo a 90°. La capacidad de alimentación del papel también puede variar dependiendo de las características del papel y el modo de introducirlo.

Índice

1	Información importante	13
1.1	Utilización conforme al uso prescrito, garantía	13
1.2	Indicaciones de seguridad	13
1.3	Significado de los pictogramas	14
1.4	Contenido de suministro	88
1.5	Datos técnicos	88
2	Manejo	89
2.2	Conectar el aparato a la red eléctrica	89
2.3	Encender el aparato	89
2.4	Destrucción de papel	90
2.10	Ejecución continua	92
2.11	Bloqueo	93
2.14	Destrucción de CD/DVD y tarjetas	94
3	Mantenimiento/Resolución de problemas	96
3.1	Vaciado del contenedor	96
3.3	Contenedor abierto/tapa abierta	96
3.4	Sobrecalentado	97
3.6	Atasco con alimentación de papel manual	97
3.8	Atasco con alimentación de papel automática	98
3.11	Atasco con alimentación de papel automática bloqueada	99
3.14	Desbloqueo de emergencia sin llave	100
3.18	Limpieza del aparato	101
3.20	Aceite el aparato	102

1.1 Utilización conforme al uso prescrito, garantía

La destructora está destinada a triturar papel. Según la variante del modelo, se puede triturar además una pequeña cantidad de los siguientes materiales:
- CDs/DVDs, tarjetas bancarias y tarjetas de crédito (véase Datos técnicos).

1.2 Indicaciones de seguridad

- Compruebe que la tensión y la frecuencia de red de su red eléctrica coincide con las indicaciones de la placa de características.
- No colocar el aparato cerca de ninguna fuente de calor.
- Almacenar, transportar y utilizar el aparato exclusivamente en posición vertical.



- Aplicar a la destructora exclusivamente líquidos y gases que cumplan las especificaciones de DAHLE.
- No abrir el aparato! Riesgo de shock eléctrico!
- Utilizar el aparato exclusivamente en lugares cerrados, a una temperatura entre 10 °C y 25 °C (entre 50 °F y 77 °F) y con una humedad ambiental no condensante entre el 15 % y el 95 %.
- La instalación eléctrica del edificio deberá estar protegida contra cortocircuitos: máx. 16A(para EE.UU. máx. 20A).
- El aparato nunca debe funcionar en vacío.
- Este aparato no está destinado a su uso por parte de personas (incluidos niños) con facultades físicas,



















sensoriales o mentales reducidas o con falta de experiencia y conocimiento, salvo que lo utilicen bajo la supervisión de una persona que se responsabilice de la seguridad o esta les haya instruido de forma detallada en el manejo del aparato.



Desechar la destructora debidamente en un punto limpio autorizado y cumpliendo la normativa medioambiental. No deseche ninguna parte de la destructora ni del embalaje con la basura doméstica.

1.3 Significado de los pictogramas

	Información importante		Colocar el aparato en el suelo y en posición vertical estable, a una distancia de 100 mm de la pared, evitando que se acumule el calor, accionar los frenos inmovilizadores (en determinados modelos)		Evitar que la ropa entre en contacto con el alimentador de papel.
	Leer atentamente la información para el usuario y las indicaciones de seguridad		No utilizar cerca de líquidos o gases inflamables.		No aproximar el cabello al alimentador de papel.
	ATENCIÓN		Inicio automático		No aproximar botes de spray.
	Precaución! Riesgo de shock eléctrico.		Evitar que el aparato se moje.		Antes de destruir papel, retirar todos los clips y grasas que pueda llevar.
	ATENCIÓN, partes móviles		Esta destructora no está destinada para ser utilizada por niños (este producto no es un juguete).		No introducir disquetes.
	ATENCIÓN, bordes afilados		No tocar el alimentador de papel.		Cuando se destruyan CD o DVD, deben colocarse gafas protectoras.
	No utilizar cerca de sustancias corrosivas.				Antes de realizar cualquier trabajo de mantenimiento, desconectar la destructora de la red eléctrica.

- | | | |
|--|---|--|
|  <p>Datos técnicos - ¡Sujeto a modificaciones técnicas sin previo aviso!</p> |  <p>La clavija de red actúa como dispositivo desconectador de la alimentación eléctrica.</p> |  <p>En caso de sobrecarga o de un uso excesivo, la destructora se apaga automáticamente para enfriarse.</p> |
|  <p>Emisión de ruido durante el funcionamiento</p> |  <p>El enchufe debe estar fácilmente accesible en todo momento.</p> |  <p>Consejos de mantenimiento y resolución de problemas</p> |
|  <p>Velocidad de inserción</p> |  <p>Manejo</p> |  <p>Depósito lleno</p> |
|  <p>Papel - corte en partículas</p> |  <p>Destructora lista para ser utilizada</p> |  <p>Posibles averías</p> |
|  <p>CD/DVD - Corte en partículas</p> |  <p>Destructora en funcionamiento</p> |  <p>El aparato se desconecta automáticamente cuando se abre la carcasa.</p> |
|  <p>Tarjetas - corte en partículas</p> |  <p>Desconexión automática.</p> |  <p>Bloqueo del motor / Sobrecalentado</p> |
|  <p>Peso</p> | | |



it Istruzioni per l'uso



ATTENZIONE!

PRIMA della messa in funzione della distruggidocumenti, leggere attentamente il manuale d'uso e le istruzioni di sicurezza.



Le istruzioni devono essere applicate! Conservare il manuale d'uso per l'utilizzo successivo.

Indice

1	Informazioni importanti	16
1.1	Utilizzo conforme, garanzia	16
1.2	Istruzioni di sicurezza	17
1.3	Legenda pittogrammi	17
1.4	Oggetto della fornitura	88
1.5	Dati tecnici	88
2	Uso	89
2.2	Collegare l'apparecchio alla rete della linea elettrica	89
2.3	Accendere l'apparecchio	89
2.4	Distruzione della carta	90
2.10	Avanzamento permanente	92
2.11	Blocco	93
2.14	Distruzione di CD/DVD e carte	94
3	Manutenzione/Riparazione	96
3.1	Eliminare il materiale triturato	96
3.3	Contenitore/coperchio aperto	96
3.4	Surriscaldamento	97
3.6	Inceppamento carta caricamento manuale	97
3.8	Inceppamento carta caricamento automatico	98
3.11	Inceppamento carta caricamento automatico bloccato	99
3.14	Sblocco di emergenza senza chiave	100
3.18	Pulizia dell'apparecchio	101
3.20	Oliare dell'apparecchio	102

- Le graffette e i punti metallici comunemente utilizzati per fascicolare i documenti di carta (eccezione: apparecchi di livello di sicurezza P6 e P7).

L'apparecchio è predisposto per il caricamento automatico di pile di fogli non piegati (massimo 100 g/m²). Anche i fogli fissati, sia con graffette che con punti, possono generalmente essere utilizzati. Fondamentale è che la posizione delle graffette sia rivolta verso il lato posteriore del cassetto per la carta (sul lato opposto rispetto all'utente). Per prolungare la durata dell'apparecchio, si consiglia tuttavia di eliminare punti e graffette prima della distruzione. In casi limitati, a seconda della quantità e posizione delle graffette, nonché dello spessore della pila di carta, può verificarsi un inserimento scorretto e, di conseguenza, il processo di distruzione potrebbe essere interrotto.

La garanzia non comprende l'usura, i danni da utilizzo non conforme nonché gli interventi da parte di terzi.

Il distruggi documenti è concepito per l'utilizzo privato o per il normale utilizzo d'ufficio.

La portata di fogli riportata nei dati tecnici è soggetta alle seguenti condizioni generali: Numero massimo di fogli tagliati per volta nelle seguenti condizioni: rulli da taglio nuovi o lubrificati, motore freddo, alimentazione con tensione nominale e frequenza nominale (230V/50Hz; 120V/60Hz). Condizioni diverse da quelle indicate possono comportare una portata di fogli inferiore e un aumento del rumore generato dal dispositivo in funzione. I fogli vanno inseriti al centro e per il lungo con un'inclinazione inferiore a 90°. La portata di fogli può variare a seconda delle proprietà della carta e dell'inserimento.

1.1 Utilizzo conforme, garanzia

Il distruggi documenti è destinato alla distruzione di carta.

A seconda del modello è inoltre possibile distruggere una piccola quantità dei seguenti materiali:

- CD/DVD, carte assegni e carte di credito (vedere dati tecnici).

1.2 Istruzioni di sicurezza

- Verificare che la tensione e la frequenza di rete siano conformi ai dati riportati sulla targhetta identificativa.
- Non posizionare l'apparecchio in prossimità di fonti di calore!
- Utilizzare, riporre e trasportare l'apparecchio esclusivamente in posizione verticale!
- Sull'apparecchio utilizzare solo sostanze liquide o gassose conformi alle direttive DAHLE!
- Non aprire l'apparecchio! Rischio di scossa elettrica!
- È necessario garantire che l'impianto dell'edificio sia protetto da cortocircuiti: max. 16A (US massimo 20A).
- Utilizzare l'apparecchio solo in ambienti chiusi, a temperature comprese tra i 10°C e i 25°C (da 50°F a 77°F) e con un'umidità dell'aria senza condensa tra il 15% e il 95%!
- Non utilizzare l'apparecchio a vuoto!
- L'apparecchio non è adatto all'utilizzo da parte di persone con ridotte capacità fisiche, sensoriali o mentali (inclusi i bambini), oppure prive della necessaria esperienza o conoscenza, a meno che non lavorino sotto sorveglianza o che ricevano istruzioni dettagliate circa l'utilizzo dell'apparecchio da una persona responsabile della sicurezza.



La distruggidocumenti deve essere smaltita in conformità con le norme vigenti in materia di tutela dell'ambiente presso un centro di raccolta autorizzato. Non gettare alcun componente della distruggidocumenti o dell'imballaggio nei rifiuti domestici.

1.3 Leggenda pittogramma



Informazioni importanti



Leggere le informazioni utente e le istruzioni di sicurezza



ATTENZIONE



ATTENZIONE! Rischio di scossa elettrica.



ATTENZIONE, parti in movimento



ATTENZIONE, spigoli vivi



Non utilizzare in prossimità di sostanze corrosive.



Posizionare l'apparecchio sul pavimento e a una distanza di 100 mm dalla parete, evitare ristagni di calore, azionare i freni di blocco (a seconda del modello)



Non utilizzare in prossimità di liquidi o gas infiammabili.



Avvio automatico



Non esporre all'umidità



L'apparecchio non è destinato all'uso da parte dei bambini (il prodotto non è un giocattolo).



Non toccare l'alimentatore della carta con le mani.



Assicurarsi che gli abiti non tocchino l'alimentatore della carta!



Non toccare l'alimentatore della carta con i capelli!



Tenere lontano da bombolette spray!



Prima di distruggere i documenti, rimuovere punti e graffette!



Non inserire dischetti!



Indossare occhiali di protezione, quando si distruggono CD/DVD.



Prima degli interventi di manutenzione, staccare la presa della distruggidocumenti!

1



Dati tecnici – Si riserva la facoltà di apportare modifiche tecniche!



Rumorosità in esercizio a vuoto



Velocità di inserimento



Taglio carta a particelle



Taglio CD/DVD a particelle



Taglio carte plastificate a particelle



Peso



La spina funge da separatore dell'alimentazione di corrente.



La presa di rete con messa a terra deve essere sempre facilmente accessibile!



Utilizzo



Distruggidocumenti in standby



Distruggidocumenti in esercizio



Spegnimento automatico!



Dopo un periodo di esercizio prolungato e/o sovraccarico la distruggidocumenti si spegne automaticamente per garantire il raffreddamento.



Istruzioni per la manutenzione/Risoluzione delle anomalie



Recipiente pieno



Possibili guasti/anomalie



Spegnimento automatico in caso di cassetto aperto



Blocco del motore / Surriscaldamento

pt Manual de instruções



ATENÇÃO!

ANTES de colocar a trituradora de papel funcionamento, ler cuidadosamente o manual de utilização e as indicações de segurança.



As indicações devem ser respeitadas!
 Guarde o manual de utilização para uso futuro.

dades normais, nos documentos de papel (exceção: aparelhos com nível de segurança P6 e P7).

O aparelho dispõe de uma introdução automática para pilhas de papel formadas por folhas individuais não dobradas (máx. 100 g/m²). Por regra, papel unido com cliques ou agrafos também pode ser processado. Isto pressupõe, no entanto, que os cliques/agrafos sejam dispostos na parte traseira do compartimento de papel (lado oposto ao utilizador). A fim de prolongar a vida útil do aparelho, recomenda-se, contudo, a remoção dos cliques/agrafos antes da trituração. Em casos individuais, dependendo da quantidade e da posição dos cliques/agrafos, bem como da espessura da pilha de papel unida, podem ocorrer falhas na introdução e, conseqüentemente, interrupções na operação de trituração.

Desgaste, danos provocados por uma utilização incorreta, assim como intervenções de terceiros não estão abrangidos pela garantia, nem o fabricante assume qualquer responsabilidade pelos mesmos.

A trituradora de papel foi concebida para uso doméstico e para o funcionamento num ambiente de escritório normal.

No que se refere ao desempenho das folhas indicado nos dados técnicos, aplicam-se as seguintes condições básicas:

Número máximo de folhas cortadas de uma só vez, segundo as seguintes condições de funcionamento: Rolamentos de corte novos ou possivelmente oleados; motor frio, fonte de alimentação com tensão nominal e frequência nominal (230V/50Hz; 120V/60Hz). O não cumprimento destas condições de funcionamento pode levar ao desempenho reduzido da lâmina e ao aumento de ruídos de funcionamento. As folhas devem ser introduzidas centralmente e longitudinalmente a 90°. As propriedades do papel e da sua forma de introdução também podem alterar o desempenho das folhas.

Índice

1	Informações importantes	19
1.1	Utilização correta, garantia	19
1.2	Indicações de segurança	20
1.3	Legenda dos pictogramas	20
1.4	Âmbito de fornecimento	88
1.5	Dados técnicos	88
2	Operação	89
2.2	Ligar o aparelho à rede elétrica	89
2.3	Ligar o aparelho	89
2.4	Trituração de papel	90
2.10	Pré-funcionamento permanente	92
2.11	Bloqueio	93
2.14	Trituração de CDs/DVDs e cartões	94
3	Manutenção/resolução de problemas	96
3.1	Esvaziar os resíduos de papel	96
3.3	Recipiente/tampa aberta	96
3.4	Sobreaquecimento	97
3.6	Acumulação de papel na introdução manual	97
3.8	Acumulação de papel na introdução automática	98
3.11	Acumulação de papel na introdução automática bloqueada	99
3.14	Desbloqueio de emergência sem chave	100
3.18	Limpar o aparelho	101
3.20	Olear o aparelho	102

1.1 Utilização correta, garantia

A trituradora de papel destina-se à trituração de papel. Conforme a variante do modelo podem ser eliminados os seguintes materiais em quantidades reduzidas:

- CDs/DVDs, cartões de crédito e de cheque (ver dados técnicos).
- Cliques e agrafos que estejam presentes, em quanti-



1.2 Indicações de segurança

- Verificar se a tensão e a frequência de rede da sua rede de corrente correspondem às indicações da placa de identificação.
 - Não colocar o aparelho perto de uma fonte de calor!
 - Armazenar, transportar ou utilizar o aparelho exclusivamente na vertical!
 - Utilizar no aparelho apenas líquidos e gases que correspondam às diretivas DAHLE!
 - Não abrir o aparelho!
 - O aparelho deve ser operado exclusivamente em espaços fechados, a uma temperatura entre os 10 °C e os 25 °C (50 °F e 77 °F) e uma humidade atmosférica não condensada de 15% a 95%!
 - Providenciar a proteção contra curto-circuito na instalação dos edifícios: máx. 16A(EUA: máx. 20A).
 - Não utilizar o aparelho em vazio!
- Este aparelho não é indicado para utilização por pessoas (incluindo crianças) com capacidades físicas, sensoriais ou mentais reduzidas ou com pouca experiência e conhecimento, exceto se forem supervisionadas durante o trabalho ou receberem instruções relativamente à utilização do aparelho por uma pessoa responsável pela sua segurança.



Elimine a trituradora de papel de forma adequada e compatível com o meio ambiente num ponto de recolha autorizado. Não coloque nenhuma peça da trituradora de papel ou a embalagem no lixo doméstico.

1.3 Legenda dos pictogramas

- | | | | | | |
|--|--|--|--|--|--|
| | Informações importantes | | Pousar o aparelho de forma estável no chão e com uma distância de 100 mm da parede. Evitar a acumulação de calor. Acionar os travões de fixação (consoante o modelo) | | Não toque com a roupa na alimentação do papel! |
| | Ler as informações ao utilizador/indicações de segurança | | Não utilizar junto de líquidos ou gases inflamáveis. | | Não toque com os cabelos na alimentação do papel! |
| | ATENÇÃO | | ATENÇÃO! Risco de choque elétrico. | | Mantenha latas de aerossol afastadas do dispositivo! |
| | ATENÇÃO, peças móveis | | Iniciação automática | | Remover agrafos e cliques antes do processo de trituração! |
| | ATENÇÃO, arestas vivas | | Não expor à humidade. | | Não inserir disquetes! |
| | Não utilizar junto de materiais ácidos. | | Esta trituradora de papel não se destina a ser utilizada por crianças (o produto não é nenhum brinquedo). | | Ao destruir CDs/DVDs, usar óculos de proteção! |
| | Não toque com as mãos na alimentação do papel. | | Não toque com as mãos na alimentação do papel. | | Antes dos trabalhos de manutenção, desligar a trituradora de papel da rede elétrica! |

- | | | | | | |
|--|---|--|---|--|---|
| | Dados técnicos – Sujeito a alterações técnicas! | | A ficha serve de dispositivo separador da alimentação de energia. | | Indicações de manutenção/ eliminação de avarias |
| | Volume de funcionamento em vazio | | A tomada de rede com ligação à terra deve estar sempre acessível! | | Recipiente cheio |
| | Velocidade de recolhi-mento | | Operação | | Possíveis avarias |
| | Papel - corte em partículas | | Trituradora de papel ope-racional | | Desativação automática no caso de abertura da caixa |
| | CDs/DVDs - corte em partículas | | Trituradora de papel em funcionamento | | Bloqueio do motor / Sobreaquecimento |
| | Cartão - corte em parti-culas | | Desativação automática! | | |
| | Peso | | Após um funcionamento prolongado e/ou sobrecar-ga, a trituradora de papel desliga-se automaticamen-te para arrefecer. | | |



nl Gebruikershandleiding



OPGELET!

VOOR u de papiervernietiger gebruikt, moet u aandachtig de handleiding en veiligheidsaanwijzingen lezen!



Volg alle veiligheidsvoorschriften!
Bewaar de handleiding voor later gebruik.

- In papieren documenten aanwezige nietjes en paperclips (uitzondering: apparaten met veiligheidsniveau P6 en P7).

Het apparaat beschikt over een automatische toevoer voor stapels vellen, die uit niet-gevouwen afzonderlijke vellen (max. 100 g/m²) bestaan. Papier met paperclips of nietjes kan doorgaans ook worden verwerkt. Voorwaarde hiervoor is dat de paperclips of nietjes aan de achterzijde van de papierlade worden geplaatst (van de gebruiker weg gericht). Om de levensduur van het apparaat te verlengen, wordt echter aanbevolen om de paperclips/nietjes te verwijderen voordat u het papier vernietigt. In individuele gevallen, afhankelijk van de hoeveelheid en de positie van de paperclips/nietjes en de omvang van de stapel geniete vellen, kan de toevoer worden verstoord en kan het vernietigingsproces worden onderbroken.

Slijtage of schade door onjuist gebruik vallen net als ingrepen van derden noch onder de garantieaanspraak, noch onder de garantie.

De papiervernietiger is ontworpen voor privé gebruik en normaal gebruik in een kantooromgeving.

De volgende voorwaarden zijn van toepassing op de prestaties van het vel gespecificeerd onder technische gegevens:

Maximumaantal vellen in één keer gesneden onder de volgende omstandigheden: Nieuwe of geoliede snijrollen, koude motor, voeding met nominale spanning en nominale frequentie (230V/50 Hz, 120V/60 Hz). Afwijkingen kunnen leiden tot lagere prestaties en meer geluid. De vellen worden in het midden en in de lengte onder 90° ingevoerd. Afhankelijk van de papiereigenschappen en invoer, kan de veluitvoer ook variëren.

Inhoudsopgave

1	Belangrijke informatie	22
1.1	Bedoeld gebruik, garantieaanspraak	22
1.2	Veiligheidsaanwijzingen	23
1.3	Legenda van pictogrammen.....	23
1.4	Leveringsomvang	88
1.5	Technische gegevens	88
2	Bediening	89
2.2	Apparaat op het stroomnet aansluiten	89
2.3	Apparaat inschakelen	89
2.4	Papiervernietiging	90
2.10	Constante loopmodus	92
2.11	Vergrendeling	93
2.14	CD/DVD-, kaartvernietiging	94
3	Onderhoud/probleemoplossing	96
3.1	Versnipperd materiaal verwijderen.....	96
3.3	Opvangbak/deksel open	96
3.4	Oververhitting	97
3.6	Papierverstopping manuele toevoer.....	97
3.8	Papierverstopping automatische toevoer.....	98
3.11	Papierverstopping vergrendelde automatische toevoer.....	99
3.14	Noodontgrendeling zonder sleutel	100
3.18	Apparaat reinigen	101
3.20	Olie het apparaat	102

1.1 Bedoeld gebruik, garantieaanspraak

De papiervernietiger is bedoeld voor het versnipperen van papier. Afhankelijk van de modelvariant kunnen naast papier ook kleine hoeveelheden van de volgende materialen worden vernietigd:

- cd's/dvd's, betaalpasjes en creditcards (zie Technische gegevens).

1.2 Veiligheidsaanwijzingen

- Controleer of de spanning en stroomfrequentie van uw stroomnetwerk overeenkomen met de gegevens op het typeplaatje.
- Het apparaat niet in de nabijheid van warmtebronnen opstellen!
- Het apparaat uitsluitend rechtop staand bewaren, transporteren en gebruiken!
- Gebruik voor het apparaat uitsluitend vloeistoffen en gassen die aan de DAHLE-richtlijnen voldoen!
- Het apparaat mag niet worden geopend!
- Het apparaat alleen gebruiken in gesloten ruimtes met een omgevingstemperatuur van 10 °C tot 25 °C (50 °F tot 77 °F) en een niet-condenserende luchtvochtigheid van 15% tot 95%!
- Er moet een kortsluitingszekering in de elektrische installatie van het gebouw aanwezig zijn van max. 16A (VS 20A).
- Het apparaat niet leeg gebruiken!
- Het apparaat is niet bedoeld voor gebruik door personen (inclusief kinderen) met verminderde lichamelijke, zintuiglijke of verstandelijke vermogens of gebrek aan ervaring en kennis, tenzij ze werken onder toezicht of instructies krijgen over het gebruik van het apparaat door een persoon die verantwoordelijk is voor de veiligheid.



Lever voor een milieuvriendelijke en vakkundige afvalverwerking de papiervernietiger in bij een bevoegd verwerkingsbedrijf. Zet geen delen van de papiervernietiger of het verpakingsmateriaal bij het huisvuil.

1.3 Legende van pictogrammen

- | | | | | | |
|--|--|---|---|---|---|
|  | Belangrijke informatie |  | Zet het apparaat op een stabiele ondergrond op minstens 10 cm van de muur. Voorkom warmteaccumulatie. Vastzetremen gebruiken (modelafhankelijk) |  | Raak de papierinvoeropening niet aan met uw handen. |
|  | Gebruikersinformatie/veiligheidsaanwijzingen lezen |  | Niet gebruiken in de nabijheid van ontvlambare vloeistoffen of gassen. |  | Houd kledingstukken uit de buurt van de papierinvoeropening! |
|  | Waarschuwing |  | Automatische start |  | Blijf met uw haar uit de nabijheid van de papierinvoeropening! |
|  | AANDACHT! Risico op elektrische schokken. |  | Niet aan vochtigheid blootstellen. |  | Houd spuitbussen uit de buurt van de papiervernietiger! |
|  | VOORZICHTIG, bewegende onderdelen |  | Deze papiervernietiger is niet bedoeld voor gebruik door kinderen (dit product is geen speelgoed). |  | Voor men papier versnipperet, moet men paperclips en nietjes verwijderen! |
|  | VOORZICHTIG, scherpe randen |  | |  | Geen diskettes invoeren! |
|  | Niet gebruiken in de nabijheid van agressieve stoffen. | | | | |

1



Draag een veiligheidsbril bij het vernietigen van een cd/dvd!



Alvorens onderhoudswerkzaamheden aan de papiervernietiger uit te voeren, moet men de stekker uit het stopcontact halen!



Technische gegevens - technische wijzigingen onder voorbehoud!



Werkingsgeluidsterkte bij onbelast gebruik



Doorvoersnelheid



Papier - deeltjessnit



CD/DVD - deeltjessnit



Kaarten - deeltjessnit



Gewicht



De stroomstekker dient als ontkoppelinrichting van de stroomvoorziening.



Het geaarde stopcontact moet op elk moment gemakkelijk toegankelijk zijn!



Bediening



Papiervernietiger gereed



Papiervernietiger in bedrijf



Automatische uitschakeling!



Bij langdurig gebruik en/of overbelasting wordt de papiervernietiger voor afkoeling automatisch uitgeschakeld.



Onderhoudsaanwijzingen/storingen verhelpen



Opvangbak vol



Mogelijke storingen



Automatische uitschakeling bij open behuizing



Motorblokkering / Oververhitting

da Betjeningsvejledning



GIV AGT!

Læs betjeningsvejledningen og sikkerhedsanvisningerne til makulatoren nøje, FØR den tages i brug.



Anvisningerne skal følges!

Opbevar betjeningsvejledningen til senere anvendelse.

Indholdsfortegnelse

1	Vigtige oplysninger	25
1.1	Tilsigtet anvendelse, garanti	25
1.2	Sikkerhedsanvisninger	25
1.3	Forklaring af symboler	26
1.4	Pakkens indhold	88
1.5	Tekniske data	88
2	Betjening	89
2.2	Tilslutning til strømforsyningsnettet	89
2.3	Tænde apparatet	89
2.4	Papirmakulering	90
2.10	Kontinuerlig drift	92
2.11	Aflåsning	93
2.14	CD-, DVD- og kortmakulering	94
3	Vedligeholdelse/fejlfhjælpning	96
3.1	Tømning	96
3.3	Beholder/dæksel åben	96
3.4	Overophedning	97
3.6	Papirblokering – manuel indtrækning	97
3.8	Papirblokering – automatisk indtrækning	98
3.11	Papirblokering – låst automatisk indtrækning	99
3.14	Nødoplåsning uden nøgle	100
3.18	Renholdelse	101
3.20	Oliere skæreenheden	102

1.1 Tilsigtet anvendelse, garanti

Makulatoren er beregnet til makulering af papir.

Alt efter model og variant kan der desuden makuleres små mængder af følgende materialer:

- cd'er/dvd'er, check- og kreditkort (se tekniske data).
- hæfteklammer og papirclips i papirdokumenter, i normalt omfang (undtagelse: apparater på sikkerhedsniveau P6 og P7).

Apparatet er forsynet med en automatisk indtrækningsmekanisme til papirstabler bestående af ikke-foldede enkeltblade (maks. 100 g/m²). Papir, der er sammenhæftet med papirclips eller hæfteklammer, kan normalt også makuleres. I så fald skal klammerne befinde sig på papirpakkens bageste side (i retning væk fra brugeren). For at forlænge apparatets levetid anbefales det dog, at papirclips/hæfteklammer fjernes inden makuleringen. I enkeltstående tilfælde – alt efter mængden af klammer og deres position samt omfanget af den sammenhæftede papirstabel – kan der ske fejl i indtrækningen, hvilket vil afbryde makuleringsprocessen.

Slid, beskadigelse på grund af forkert anvendelse samt indgreb udført af tredjepart er hverken omfattet af garantien eller producentens hæftelse.

Makulatoren er beregnet til privat brug og i et normalt kontormiljø.

Følgende rammebetingelser er gældende for det maksimale antal ark, der er angivet i de tekniske data:

Maksimalt antal ark, der kan makuleres på én gang under følgende betingelser: Nye eller smurte skærevalser, kold motor, strømforsyning med mærkespænding og mærkefrekvens (230V/50 Hz; 120V/60 Hz). Afvigelse kan medføre, at der kan makuleres et mindre antal ark og et forhøjet støjniveau under makuleringen. Arkene tilføres midt i spalten og på langs under 90°. Antallet af ark, der kan makuleres, kan også variere, alt efter papirets egenskaber og tilføringen.

1.2 Sikkerhedsanvisninger

- Kontrollér, at netspændingen og netfrekvensen i strømforsyningen stemmer overens med oplysningerne på typeskiltet.
- Apparatet må ikke opstilles i nærheden af en varmekilde!
- Apparatet må kun opbevares, transporteres og anvendes opretstående!
- Brug kun væsker og gasser ved apparatet som opfylder retningslinjerne fra DAHLE.
- Apparatet må ikke åbnes!

- Apparatet må kun benyttes i lukkede rum ved 10–25 °C (50–77 °F) og ved en ikke-kondenserende luftfugtighed på mellem 15 % og 95 %!
- Tjek at strømforsyningen er sikret på bygningssiden: maks. 16 A (US maks. 20 A).
- Lad ikke apparatet køre i tomgang!
- Apparatet er ikke bestemt til brug af personer (herunder børn) med nedsatte fysiske evner, sansefunktioner eller mentale færdigheder eller manglende erfaring og viden, med mindre de arbejder under opsyn eller får udførlig vejledning i brugen af apparatet af en sikkerhedsansvarlig person.



Makulatoren skal bortskaffes på fagligt og miljømæssigt forsvarlig vis på en autoriseret genbrugsplads. Ingen del af makulatoren eller indpakningen må bortskaffes sammen med husholdningsaffald.

1.3 Forklaring af symboler

	Vigtige oplysninger		Må ikke anvendes i nærheden af brandbare væsker og gasser.		Sæt ikke disketter i!
	Læs brugeroplysninger/sikkerhedsanvisninger		Automatisk start		Ved destruktion af cd'er/dvd'er skal der bæres beskyttelsesbrille
	GIV AGT!		Må ikke udsættes for fugt.		Før der foretages vedligeholdelse af makulatoren, skal der slukkes for strømtilførslen!
	OPMÆRKSOMHED! Risiko for elektrisk stød.		Denne makulator er ikke beregnet til at blive brugt af børn (produktet er ikke legetøj).		Tekniske data - Forbeholdt tekniske ændringer!
	GIV AGT, bevægelige dele		Rør ikke ved papirtilførslen med hænderne.		Lydniveau i tomgang
	GIV AGT, skarpe kanter		Rør ikke ved papirtilførslen med beklædningsgenstande!		Indtræks hastighed
	Må ikke anvendes i nærheden af ætsende stoffer.		Rør ikke ved papirtilførslen med håret!		Papir-partikelsnit
	Makulatoren skal opstilles, så den står sikkert på gulvet, og i en afstand på 100 mm fra væggen, så varmen kan slippe væk. Aktiver fastgøringsbremserne (afhænger af typen)		Hold spraydåser fjernt fra apparatet!		Cd/dvd-partikelsnit
			Fjern klips og hæfteklammer før makulering!		Kort-partikelsnit



Vægt



Makulator i drift



Mulige fejl



Stik tjener som skilleanordning i strømforsyningen.



Automatisk slukning!



Automatisk slukning ved åbent kabinet



Stikkontakten til lysnettet med jordforbindelse skal altid være let tilgængelig!



Makulatorens slukker automatisk efter længere tids drift og/eller overbelastning for at køle af.



Motorblokering / Overophedning



Betjening



Vedligeholdelsesanvisninger/afhjælpning af fejl



Makulator i stand-by



Opsamlingsbeholderen er fuld



fi Käyttöohje



HUOMIO!

Lue käyttö- ja turvallisuusohjeet huolellisesti ENNEN asiakirjasilppurin käyttöönottoa! Ohjeita on noudatettava!



Säilytä käyttöohje myöhempää käyttöä varten.

Sisällys

1	Tärkeitä tietoja	28
1	Tarkoituksenmukainen käyttö, tuotevastuu	28
1.2	Turvallisuusohjeet	29
1.3	Merkkien selitykset	29
1.4	Toimitussisältö	88
1.5	Tekniset tiedot	88
2	Käyttö	89
2.2	Laitteen liittäminen verkkovirtaan	89
2.3	Laitteen kytkeminen päälle	89
2.4	Paperin silppuaminen	90
2.10	Kestokäyttö	92
2.11	Lukitus	93
2.14	CD/DVD-levyjen, korttien silppuaminen	94
3	Huolto/häiriönpoisto	96
3.1	Leikkuujätteen tyhjentäminen	96
3.3	Säiliö/kansi auki	96
3.4	Ylikuumentaminen	97
3.6	Paperitukoksen manuaalinen poistaminen	97
3.8	Paperitukoksen automaattinen poistaminen	98
3.11	Paperitukoksen lukittu automaattinen poistaminen	99
3.14	Hätälukitus ilman avainta	100
3.18	Laitteen puhdistaminen	101
3.20	Öljyä laite	102

1.1 Tarkoituksenmukainen käyttö, tuotevastuu

Asiakirjasilppuri on tarkoitettu paperin silppuamiseen. Mallista riippuen voidaan myös tuhota pieniä määriä seuraavia materiaaleja:

- CD-/DVD-levyt ja maksukortit (katso ”Tekniset tiedot”).

- paperiasiakirjoissa, käytössä tavanomaisena määränä, olemassa olevat niitit ja paperiliittimet (poikkeus: turvallisuusastajon P6 ja P7 laitteet).

Laitteessa on automaattinen syöttö arkkipinoille, jotka koostuvat taittamattomista yksittäisistä arkeista (maks. 100 g/m²). Nidottu paperi, sekä paperiliittimillä että niiteillä, voidaan yleensä käsitellä. Edellytyksenä on liittimien sijoittaminen paperilokeron takaosaan (poispäin käyttäjältä). Laitteen käyttöä pidentämiseksi on kuitenkin suositeltavaa poistaa niitit/paperiliittimet ennen silppuamista. Yksittäisissä tapauksissa liittimien määrästä ja sijainnista sekä nidottujen arkkipinojen määrästä riippuen saattaa aiheutua virheellinen syöttö ja siten silppuamisprosessin keskeytyminen.

Kulutus, epäasianmukaisesta käytöstä johtuvat vauriot sekä ulkopuolisen suorittamat toimenpiteet eivät kuulu tuotevastuun eivätkä takuun piiriin

Asiakirjasilppuri on suunniteltu käytettäväksi yksityisko-deissa ja normaalissa toimistoympäristössä.

Teknisissä tiedoissa ilmoitetun suorituskyvyn saavuttaminen riippuu seuraavista seikoista: Yksittäisten, silputtavien arkki- enimmäismäärä seuraavissa olosuhteissa: Uudet tai öljytyt leikkausterät, kylmä moottori, tehollahde nimellisjännitteellä ja -taajuudella (230V/50 Hz, 120V/60 Hz). Poikkeamat näistä voivat johtaa huonompaan suorituskykyyn ja melun lisääntymiseen. Arkkit syötetään keskitetysti ja pituussuunnassa, 90° kulmassa. Arkkien käsittelyteho voi myös vaihdella paperin ominaisuuksista ja syöttö- vasta riippuen.

1.2 Turvallisuusohjeet

- Tarkista, että sähköverkkoosi jännite ja taajuus täsmäävät tyyppikyltin tietojen kanssa.
- Älä aseta laitetta lämmönlähteen lähelle!
- Säilytä, kuljeta ja käytä laitetta ainoastaan pystyasennossa!
- Käytä laitteessa vain nesteitä ja kaasuja, jotka täyttävät DAHLEN vaatimukset!
- Käytä laitetta ainoastaan suljetuissa tiloissa 10–25 °C:ssa (50–77 °F:ssa) ja tiivistymättömässä 15–95 %:n ilmankosteudessa!
- Laitetta ei saa avata!
- Rakennuksen asennusten oikosulkusuojaus on taattava: maks. 16 A (US maks. 20A).
- Älä käytä laitetta tyhjänä!
- Laitetta ei ole tarkoitettu sellaisten henkilöiden käytettäväksi (lapset mukaan luettuna), joiden fyysiset, aistilliset tai henkiset kyvyt ovat rajoitettuja tai joilta puuttuu kokemus ja tieto, elleivät he työskentele valvonnan alaisina tai saa perusteellista ohjetta laitteen käytöstä turvallisuudesta vastaavalta henkilöltä.



Hävitä asiakirjasilppuri ammattimaisesti ja ympäristöystävällisesti valtuutetussa keräyspisteessä. Asiakirjasilppurin osia tai pakkausta ei saa laittaa talousjätteen sekaan.

1.3 Merkkien selitykset

- | | | | | | |
|--|--|--|--|--|--|
| | Tärkeä tieto | | Aseta laite tukevasti lattialle 100 mm:n etäisyydelle seinästä, vältä kuumentumista suman vuoksi, lukitse seisontajarrut (mallista riippuvainen) | | Paperinsyöttöön ei saa laittaa vaatekappaleita! |
| | Tietoa käyttäjälle/lue turvallisuusohjeet | | Asiakirjasilppuria ei saa käyttää palavien nesteiden tai kaasujen läheisyydessä. | | Paperinsyöttöön ei saa laittaa hiuksia! |
| | HUOMIO | | HUOMIO! Sähköiskun vaara. | | Pidä spraypullot kaukana! |
| | HUOMIO, liikkuvat osat | | Automaattinen käynnistys | | Paperiliittimet ja niitit on poistettava ennen silppuamista! |
| | HUOMIO, terävät reunat | | Ei saa altistua kosteudelle | | Älä syötä diskettejä! |
| | Asiakirjasilppuria ei saa käyttää syövyttävien aineiden läheisyydessä. | | Tämä asiakirjasilppuri ei sovellu lasten käyttöön (laite ei ole leikkikalu). | | CD-/DVD-levyjä hävitettäessä on käytettävä suojalaseja! |
| | | | Paperinsyöttöön ei saa koskea käsin. | | Irrota asiakirjasilppuri virtalähteestä ennen huoltotöitä! |



Tekniset tiedot – Oikeudet tekniisiin muutoksiin pidätetään!



Äänenvoimakkuus tyhjäkäynnissä



Sisäänvetonopeus



Paperin silppuleikkaus



CD/DVD silppuleikkaus



Korttien silppuleikkaus



Paino



Verkkopistoke toimii virtalähteen katkaisijana.



Suojamaadoitetun verkkopistorasian on oltava aina helposti tavoitettavissa!



Käyttö



Asiakirjasilppuri valmiustilassa



Asiakirjasilppuri toiminnassa



Automaattinen sammutus!



Pidempiaikaisessa käytössä ja/tai ylikuormituksen vuoksi asiakirjasilppuri kytkeytyy automaattisesti pois päältä jäähtymään.



Huolto-ohjeet/häiriöiden korjaus



Silppusäiliö täynnä



Mahdolliset häiriöt



Automaattinen sammutus avatulla kotelolla



Moottorin keskeytys / Ylikuumeneminen

no Bruksanvisning



OBS!

FØR du tar i bruk makuleringsmaskinen må du lese nøye gjennom bruksanvisningen og sikkerhetsinstruksene.



Anvisningene må anvendes!

Oppbevar bruksanvisningen for senere bruk.

Innholdsfortegnelse

1	Viktig informasjon	31
1.1	Forskriftsmessig bruk, garanti	31
1.2	Sikkerhetsinstrukser	31
1.3	Piktogramforklaring	32
1.4	Leveringsomfang	88
1.5	Tekniske data	88
2	Betjening	89
2.2	Koble apparatet til strømmettet	89
2.3	Slå på apparatet	89
2.4	Papirmakulering	90
2.10	Kontinuerlig fremdrift	92
2.11	Låsing	93
2.14	CD/DVD-, kortmakulering	94
3	Vedlikehold/feilretting	96
3.1	Tøm skjæregods	96
3.3	Beholder/deksel er åpen(t)	96
3.4	Overopphetet	97
3.6	Papirfeil, manuell inntrekking	97
3.8	Papirfeil, automatisk inntrekking	98
3.11	Papirfeil, låst automatisk inntrekking	99
3.14	Nødopplåsing uten nøkkel	100
3.18	Rengjør apparatet	101
3.20	Smør enheten	102

Apparatet har automatisk inntrekking for arkstabel som består av ubrettede enkeltark (maks. 100 g/m²). Sammenheftet papir, enten det er med binders eller stifter, kan vanligvis også bearbeides. Forutsetningen for dette er at heftemiddelet befinner seg på baksiden av papirskuffen (vendt bort fra brukeren). For å forlenge apparatets levetid anbefaler vi imidlertid at binders/stifter fjernes før makulering. I enkeltstående tilfeller kan det, avhengig av heftemidlenes mengde og posisjon samt størrelsen på den sammenheftede arkstabelen, oppstå feilinntrekk og dermed avbrudd i makuleringsprosessen.

Slitasje, skader gjennom ufagmessig bruk samt inngrep fra tredje parter faller verken inn under forhandlergaranti eller produsentgaranti

Makuleringsmaskinen er konstruert til privat drift samt drift i normale kontoromgivelser.

Med hensyn til arkkapasiteten angitt under tekniske data gjelder følgende rammebetingelser:

Maksimalt antall ark som kan kuttes i en gjennomgang under følgende betingelser: Nye eller smurte kuttevalser, kald motor, strømforsyning med nominell spenning og frekvens (230V/50Hz; 120V / 60 Hz). Avvik kan føre til en lavere arkkapasitet og høyere driftsstøy. Arkene mates inn midtstilt og i lengderetningen ved 90°. Arkkapasiteten kan også variere alt etter papiregenskaper og tilførsel.

1.2 Sikkerhetsinstrukser

1.1 Forskriftsmessig bruk, garanti

Makuleringsmaskinen er konstruert for å makulere papir.

Avhengig av hvilken modell det dreier seg om, kan dessuten en liten mengde av de følgende materialene makuleres:

- CD-er/DVD-er, sjekk- og kredittkort (se Tekniske data).
- Binders og stifter som finnes i papirdokumenter i vanlig omfang (unntak: enheter i sikkerhetstrinn P6 og P7).

- Kontroller at spenningen og nettfrekvensen i strømmettet ditt stemmer overens med informasjonen på typeskiltet.
- Apparatet må ikke plasseres i nærheten av en varmekilde!
- Apparatet må kun lagres, transporteres og brukes stående!
- Man må kun benytte væsker og gass som tilsvarer DAHLE-direktivene på apparatet!
- Apparatet skal ikke åpnes!



- Ikke la apparatet gå på tomgang!
- Apparatet skal kun brukes i lukkede rom ved temperaturer fra 10°C til 25°C (50°F bis 77°F) og en ikke-kondenserende luftfuktighet fra 15% til 95%!
- Det må sørges for sikkerhet mot kortslutning av bygningsinnstallasjonen: maks. 16 A (US maks. 20 A).
- Matekanaler må kun brukes enkeltvis!
- Apparatet er ikke bestemt til bruk av personer (gjelder også barn) med innskrenkede fysiske, sensoriske eller åndelige evner eller manglende erfaring og kunnskaper,

med mindre de arbeider under tilsyn eller får en utførlig veiledning til bruken av apparatet av en person som er ansvarlig for sikkerheten.



Makuleringsmaskinen må kastes faglig korrekt og miljøvennlig ved et autorisert samlested for avfall. Ingen deler av makuleringsmaskinen eller emballasjen får kastes i husholdningsavfallet.

1.3 Piktogramlegende

	Viktig informasjon		Apparatet må plasseres stabilt på gulvet med en avstand på 100 mm til veggen, unngå oppvarming på grunn av kø/blokkering. Betjen parkeringsbremsen (typeavhengig)		Ikke berør papirinntaket med hårene!
	Les brukerinformatjonen/sikkerhetsinstruksene		Må ikke benyttes i nærheten av brennbare væsker eller gass.		Spraybokser må holdes unna!
	OBS		Må ikke benyttes i nærheten av brennbare væsker eller gass.		Fjern binders og heftestifter før makulering!
	MERK FØLGENDE! Fare for elektrisk støt.		Automatisk start		Ikke før inn disketter!
	OBS, bevegelige deler		Må ikke utsettes for fuktighet		Når du ødelegger CD/DVD-er må du bruke en vernebrille!
	OBS, skarpe kanter		Denne makuleringsmaskinen er ikke ment til bruk av barn (produktet er ikke et leketøy).		Før vedlikeholdsarbeid må makuleringsmaskinen kobles fra strømmettet!
	Må ikke benyttes i nærheten av etsende stoffer.		Ikke berør papirinntaket med hendene.		Tekniske data - Forbehold om tekniske endringer!
			Ikke berør papirinntaket med klesplagg!		Driftslydstyrke på tomgang

- | | | | | | |
|--|---|---|--|---|--------------------------------------|
|  | Inntrekshastighet |  | Jordet stikkontakt må alltid være lett tilgjengelig. |  | Vedlikeholdsinstruksjer/ feilretting |
|  | Papir-partikkelsnitt |  | Betjening |  | Beholder full |
|  | CD/DVD-partikkelsnitt |  | Makuleringsmaskin i beredskap |  | Mulige feil |
|  | Kort-partikkelsnitt |  | Makuleringsmaskin i drift |  | automatisk utkobling ved åpent hus |
|  | Vekt |  | Automatisk utkobling! |  | Motorblokkering / Overopphetet |
|  | Strømkontakten brukes som skilleanordning for strømforsyningen. |  | Ved lengre drift og/eller overbelastning slås makuleringsmaskinen automatisk av for avkjøling. | | |



sv Bruksanvisning



OBS!

Läs uppmarksamt igenom bruksanvisningen och säkerhetsanvisningarna **INNAN** dokumentförstöraren tas i drift.



Anvisningarna måste tillämpas!
Förvara bruksanvisningen för senare användning.

Innehållsförteckning

1	Viktig information	34
1.1	Ändamålsenlig användning, garanti	34
1.2	Säkerhetsanvisningar	35
1.3	Piktogramförklaring	35
1.4	Leveransens omfattning	88
1.5	Tekniska data	88
2	Manövrering	89
2.2	Ansluta apparaten till elnätet	89
2.3	Slå på apparaten	89
2.4	Förstöra dokument	90
2.10	Permanent drift	92
2.11	Spärr	93
2.14	Förstöra CD/DVD-skivor och kort	94
3	Underhåll/felavhjälpning	96
3.1	Tömning av skuret material	96
3.3	Behållare/lock öppet	96
3.4	Överhettning	97
3.6	Pappersblockering manuell inmatning	97
3.8	Pappersblockering automatisk inmatning	98
3.11	Pappersblockering spärrad automatisk inmatning	99
3.14	Nödupplåsning utan nyckel	100
3.18	Rengöring av apparaten	101
3.20	Olje av apparaten	102

1.1 Ändamålsenlig användning, garanti

Dokumentförstöraren är avsedd för förstörelse av papper.

Allt efter modellvariant kan dessutom smärre mängder av följande material förstöras:

- cd-/dvd-skivor, bank- och kreditkort (se Tekniska data).
- vanliga häftklamrar och gem som används i pappersdokument (undantag: apparater med säkerhetsnivå P6 och P7).

Apparaten har automatisk inmatning av pappersbuntar bestående av ovikta enskilda ark (max. 100 g/m²). Häftade papper, både med gem och häftklamrar, kan som regel bearbetas. Förutsatt att gemen och häftklamrarna är placerade mot den bakre sidan av pappersfacket (bort från användaren). För att förlänga apparatens livslängd, rekommenderar vi ändå att ta bort gem och häftklamrar innan pappren ska förstöras. I enskilda fall, beroende på mängd och placering av gem och häftklamrar samt omfånget hos den häftade pappersbuntens, kan inmatningen störas vilket kan leda till att förstörelseprocessen avbryts.

Slitage, skador pga. felaktig användning samt ingrepp genom tredje part faller varken under den lagstadgade garantin eller tillverkarens garanti.

Dokumentförstöraren är utformad för att användas privat och i vanlig kontorsmiljö.

För bladeffekten som anges under tekniska data gäller följande förutsättningar:

Maximalt antal blad som får skäras i en genomgång under följande förutsättningar: Nya eller oljade skärvalsar, kall motor, strömförsörjning med märkspänning och märkfrekvens (230V/50Hz; 120V/60Hz). Avvikelser kan leda till lägre bladeffekt och ökat driftsljud. Bladen matas in centrerat och på längden under 90°. Bladeffekten kan också variera beroende på pappersegenskaper och inmatning.

1.2 Säkerhetsanvisningar

- Kontrollera att elnätets spänning och nätfrekvens överensstämmer med uppgifterna på typskylten.
- Ställ inte upp apparaten i närheten av en värmekälla!
- Förvara, transportera och använd apparaten endast stående!
- Använd endast vätskor och gaser på apparaten som motsvarar DAHLE-riktlinjerna!
- Apparaten får inte öppnas!
- Använd endast apparaten inomhus, vid 10 °C till 25 °C (50 °F till 77 °F) och en ej kondenserande luftfuktighet på 15 % till 95 %!
- Se till att fastighetens installation är kortslutningssäker: max. 16 A (USA max. 20 A).
- Använd inte apparaten på tomgång!
- Apparaten är inte avsedd att användas av personer (inklusive barn) med nedsatt fysisk, sensorisk eller mental kapacitet eller bristande erfarenhet och kunskap, såvida de inte arbetar under uppsikt eller erhåller en utförlig anvisning om hur apparaten används av en person som ansvarar för säkerheten.



Avfallshandla dokumentförstöraren korrekt och miljörätt hos ett auktoriserat uppsamlingsställe. Kasta in några delar av dokumentförstöraren eller förpackningen i hushållsoppor.

1.3 Piktogramförklaring

- | | | | | | |
|--|--|--|---|--|--|
| | Viktig information | | Använd inte apparaten i närheten av brännbara vätskor eller gaser. | | Ta bort gem och häftklammer före förstörelseprocessen! |
| | Läs användarinstruktionerna/säkerhetsanvisningarna | | Automatisk start | | Lägg inte in några disketter! |
| | OBS! | | Utsätt inte apparaten för väta. | | Ha på dig skyddsglasögon när du förstör cd-/dvd-skivor! |
| | UPPMÄRKSAMHET! Risk för elektrisk stöt. | | Denna dokumentförstörare får inte användas av barn (produkten är ingen leksak)! | | Koppla bort dokumentförstöraren från elnätet innan underhållsarbeten påbörjas! |
| | OBS, rörliga delar | | Vidrör inte pappersinmatningen med händerna. | | Tekniska data - Med reservation för tekniska ändringar! |
| | OBS, skarpa kanter | | Vidrör inte pappersinmatningen med klädesplagg! | | Driftsljudnivå på tomgång |
| | Använd inte apparaten i närheten av frätande ämnen. | | Vidrör inte pappersinmatningen med håret! | | Inmatningshastighet |
| | Placera apparaten stabilt på golvet och med 100 mm avstånd till väggen, undvik värmeackumulering, använd parkeringsbromsen (typberoende) | | Håll sprayburkar på avstånd! | | Papper partikelsnitt |



CD/DVD partikelsnitt



Kort partikelsnitt



Vikt



Stickkontakten fungerar som fränskiljningsanordning för strömförsörjningen.



Det jordade eluttaget måste alltid vara lättåtkomligt!



Manövrering



Dokumentförstöraren i beredskap



Dokumentförstöraren i drift



Automatisk avstängning!



Vid längre drift och/eller överbelastning stängs dokumentförstöraren automatiskt av för att svalna.



Underhållsanvisningar/ åtgärder vid störningar



Behållaren full



Möjliga störningar



automatisk frångkoppling vid öppet hölje



Motorblockering / Överhettning

sl Navodilo za uporabo



POZOR!

PRED začetkom uporabe uničevalnika dokumentov pozorno preberite navodilo za uporabo in varnostne napotke.



Napotke morate upoštevati!

Navodilo za uporabo shranite za poznejšo uporabo.

čajnem obsegu vsebovane v papirni dokumentaciji (izjema: priprave varnostne stopnje P6 in P7).

Naprava je opremljena s samodejnim podajanjem za svežnje papirja iz neprepognjenih posameznih listov papirja (največ 100 g/m²). Praviloma je mogoče predelati tudi spete liste papirja. Pogoj je, da so sponke na zadnji strani predala za papir (obrnjene stran od uporabnika). Za daljšo življenjsko dobo naprave vseeno priporočamo, da sponke pred uničevanjem papirja odstranite.

V določenih primerih, odvisno od količine in položaja sponk ter obsega spetih svežnjev papirja, lahko pride do napačnega podajanja in s tem prekinitve uničevanja.

Obraba, škoda zaradi nepravilne uporabe ter posegi tretjih oseb ne podlegajo ne jamstvu ne garanciji

Uničevalnik dokumentov je zasnovan za uporabo v zasebne namene in v običajnem pisarniškem okolju.

Glede na spodnje tehnične podatke o zmogljivosti obdelanih listov veljajo naslednji okvirni pogoji:

Največje število listov, ki bodo pod naslednjimi pogoji razrezani v enem postopku: Novi, morda naoljeni rezalni valji, hladni motor, napajanje s tokom z nazivno napetostjo in nazivno frekvenco (230V/50 Hz; 120V/60 Hz). Odstopanja lahko povzročijo manjšo zmogljivost obdelanih listov in glasnejši hrup delovanja. Liste je treba dovajati po sredini in pod kotom 90°. Odvisno od lastnosti papirja in dovajanja lahko prav tako odstopa zmogljivost obdelave listov.

Kazalo vsebine

1	Pomembne informacije	37
1.1	Namenska uporaba, jamstvo	37
1.2	Varnostna navodila	37
1.3	Legenda piktogramov	38
1.4	Obseg dobave	88
1.5	Tehnični podatki	88
2	Upravljanje	89
2.2	Priključitev naprave na električno omrežje	89
2.3	Vklop naprave	89
2.4	Uničevanje papirja	90
2.10	Neprekinjeno podajanje	92
2.11	Zapah	93
2.14	Uničevanje CD-jev/DVD-jev, kartic	94
3	Vzdrževanje/odpravljanje napak	96
3.1	Praznjenje razrezanega materiala	96
3.3	Odprta posoda/pokrov	96
3.4	Pregrevanje	97
3.6	Zastoj papirja pri ročnem podajanju	97
3.8	Zastoj papirja pri samodejnem podajanju	98
3.11	Zastoj papirja pri zapahnjem samodejnem podajanju	99
3.14	Odpahnitev v sili brez ključa	100
3.18	Čiščenje naprave	101
3.20	Oljite napravo	102

1.2 Varnostni napotki

1.1 Namenska uporaba, jamstvo

Uničevalnik dokumentov je namenjen uničevanju papirja.

V odvisnosti od modela se lahko poleg papirja uničijo tudi majhne količine naslednjih materialov:

- CD/DVD, čekovne in kreditne kartice (glejte tehnične podatke).
- sponke za spenjanje in pisarniške sponke, ki so v obi-



























- Preverite, ali se napetost in frekvenca električnega omrežja ujemata s podatki na tipski tablici.
- Naprave ne postavljajte v bližino virov toplote.
- Napravo skladiščite, transportirajte in uporabljajte izključno v pokončnem položaju!
- Na napravi uporabljajte samo tekočine in pline, ki ustrezajo smernicam podjetja DAHLE!
- Naprave ne smete odpirati!
- Zagotovite, da je napeljava v zgradbi zaščiten pred kratkim stikom: maks. 16 A (ZDA maks. 20 A).

- Aparat uporabljajte samo v zaprtih prostorih pri temperaturi 10°C do 25°C (50°F do 77°F) in pri zračni vlažnosti brez nevarnosti kondenziranja od 15% do 95%!
- Naprava ne sme obratovati v prostem teku!
- Aparat ni namenjen uporabi s strani oseb (vključno z otroki) z omejenimi fizičnimi, senzornimi ali duševnimi sposobnostmi ali s pomanjkljivimi izkušnjami in znanjem, razen, če delajo pod nadzorom ali pa jih oseba, odgovorna za varnost, temeljito pouči o uporabi naprave.



Uničevalnik dokumentov strokovno in okolju prijazno odvrzite med odpadke na pooblaščenem zbirnem mestu. Delov uničevalnika dokumentov ali embalaže ne mečite med hišne odpadke.

1.3 Legenda piktogramov

	Pomembne informacije		Avtomatski zagon		Pri uničevanju plošč CD/DVD morate nositi zaščitna očala!
	Preberite uporabniške informacije/varnostne napotke		Ne izpostavljajte vlagi.		Pred vzdrževalnimi deli uničevalnik dokumentov odklopite od električnega napajanja!
	POZOR		Tega uničevalnika dokumentov ne smejo uporabljati otroci (izdelek ni igrača).		Tehnični podatki - pridržujemo si pravico do tehničnih sprememb!
	POZOR! Nevarnost električnega udara.		Dovoda papirja se ne dotikajte z rokami.		Obratovalna glasnost v prostem teku
	POZOR, gibljivi deli		Dovoda papirja se ne dotikajte z oblačili!		Hitrost uvleka
	POZOR, ostri robovi		Dovoda papirja se ne dotikajte z lasmi!		Rezanje papirja na delce
	Ne uporabljajte v bližini jedkih snovi.		Razpršilnike držite proč od naprave!		Rezanje CD/DVD na delce
	Napravo postavite na tla v stabilen položaj 100 mm od stene, preprečite zadrževanje toplote, pritegnite fiksne zavore (odvisno od tipa)		Pred uničevanjem dokumentov z njih odstranite vse sponke!		Rezanje kartic na delce
	Ne uporabljajte v bližini gorljivih tekočin ali plinov.		Ne vstavljajte disket!		Teža



Omrežni vtič služi kot ločilna priprava električnega napajanja.



Ozemljena električna vtičnica mora biti vedno zlahka dostopna!



Upravljanje



Uničevalnik dokumentov v pripravljenosti



Uničevalnik dokumentov v obratovanju



Avtomatski izklop!



Pri dolgotrajnem obratovanju in/ali preobremenitvi se uničevalnik dokumentov avtomatsko izklopi, da se ohladi.



Navodila za vzdrževanje / odpravljanje napak



Posoda je polna



Možne motnje



avtomatski izklop pri odprtem ohišju



Blokada motorja / Pregrevanje



hr Upute za uporabu



PAŽNJA!

PRIJE prve uporabe uništavača dokumenata pažljivo pročitajte Upute za uporabu i sigurnosne napomene i pridržavajte ih se!



Obavezno poštujujte sve napomene!
Sačuvajte ove upute za kasniju uporabu.

Sadržaj

1	Važne informacije	40
1.1	Namjenska uporaba, jamstvo	40
1.2	Sigurnosne upute	41
1.3	Legenda piktograma	41
1.4	Opseg isporuke	88
1.5	Tehnički podaci	88
2	Uporaba	89
2.2	Priključivanje uređaja na električnu mrežu	89
2.3	Uključivanje uređaja	89
2.4	Uništavanje dokumenata	90
2.10	Trajno uvlačenje	92
2.11	Blokiranje	93
2.14	Uništavanje CD-a, DVD-a, kartica	94
3	Održavanje/otklanjanje smetnji	96
3.1	Pražnjenje odrezaka	96
3.3	Otvoren spremnik/poklopac	96
3.4	Pregrijavanje	97
3.6	Zastoj papira ručnog uvlačenja	97
3.8	Zastoj papira automatskog uvlačenja	98
3.11	Zastoj papira blokiranog automatskog uvlačenja	99
3.14	Sigurnosno deblokiranje bez ključa	100
3.18	Čišćenje stroja	101
3.20	Nauljite stroja	102

mentaciji u uobičajenoj količini (iznimka: uređaji sa stupnjem sigurnosti P6 i P7).

Uređaj posjeduje automatsko uvlačenje složenih listova koji se ne sastoje od pojedinačno presavijenih papira (maks. 100 g/m²). Papir pričvršćen spajalicama ili klamericama u pravilu se također može obrađivati. Spajalice i klamerice pritom moraju biti raspoređene na stražnjoj strani pretinca za papir (na suprotnoj strani od korisnika). Kako bi se produljio vijek trajanja uređaja, preporučuje se prije uništavanja dokumenata ipak ukloniti spajalice/klamerice. U pojedinačnim slučajevima, ovisno o količini i položaju spajalica kao i količini hrpe listova pričvršćenih spajalicama ili klamericama, može doći do pogrešnog uvlačenja i time izazvanog prekida postupka uništavanja.

Trošenje, oštećenja zbog neprikladne uporabe i zahvati trećih strana nisu obuhvaćeni jamstvom ni garancijom.

Uništavač dokumenata namijenjen je za privatnu uporabu i uobičajeno uredsko poslovanje.

U vezi s količinom listova koja je navedena u tehničkim podacima, vrijede sljedeći okvirni uvjeti: Maksimalni broj listova koji se mogu izrezati u jednom prolazu pri sljedećim uvjetima: Novi i prema potrebi podmazani valjci za rezanje, hladan motor, napajanje strujom s nazivnim naponom i nazivnom frekvencijom (230V/50Hz; 120V/60Hz). Odstupanja mogu dovesti do smanjene količine listova i povećane buke pri okretanju. Listove treba umetati po sredini i uzdužno pod kutom od 90°. Ovisno o svojstvima papira i načinu umetanja, također može varirati i količina listova.

1.1 Namjenska uporaba, jamstvo

Uništavač dokumenata namijenjen je uništavanju papira.

Ovisno o vrsti modela, moguće je uništavanje manje količine sljedećih materijala:

- CD-i, DVD-i, čekovne i kreditne kartice (vidi Tehničke podatke).
- spajalice i klamerice koje se nalaze u papirnatu doku-

1.2 Sigurnosne upute

- Provjerite odgovaraju li napon i frekvencija mreže vaše električne mreže podacima na natpisnoj pločici.
- Nemojte uređaj postaviti u blizini izvora topline!
- Ovaj stroj skladištite, prevozite i koristite isključivo u uspravnom položaju!
- Prilikom rada stroja koristite samo tekućine i plinove koji ispunjavaju zahtjeve iz smjernica tvrtke DAHLE!
- Uređaj se ne smije otvarati!
- Stroj ne smije raditi u praznom hodu!
- Uređaj upotrebljavajte isključivo u zatvorenim prostorima na temperaturi od 10 °C do 25 °C (50 °F do 77 °F) i na vlažnosti zraka bez kondenzacije od 15 % do 95 %!
- Instalacije zgrade treba osigurati od kratkog spoja: maks. 16 A(SAD maks. 20 A).
- Otvore za uvlačenje koristiti samo pojedinačno!
- Uređajem ne smiju rukovati osobe (uključujući djecu) s ograničenim fizičkim, osjetilnim ili intelektualnim sposobnostima ili s nedostatkom iskustva i znanja, osim ako rade pod nadzorom ili ih je osoba odgovorna za sigurnost iscrpno upozнала s rukovanjem uređajem.



Uništavač dokumenata zbrinite stručno i u skladu s propisima o zaštiti okoliša na ovlaštenom deponiju. Dijelove uništavača dokumenata ili ambalaže ne odlažite u kućanski otpad.

1.3 Legenda pitkograma

- | | | | | | |
|--|---|--|---|--|---|
| | Važne informacije | | Stroj postavite na čvrsto tlo na udaljenosti 100 mm od zida i izbjegavajte gomi-lanje topline! Aktivirajte kočnice za zaustavljanje (ovisno o tipu) | | Otvor za ulaganje papira ne dodirujte kosom! |
| | Pročitajte korisničke informacije/sigurnosne napomene | | Uređaj nemojte koristiti u blizini zapaljivih tekućina ili plinova. | | Držite podalje od sprejeva! |
| | PAŽNJA | | Uređaj nemojte koristiti u blizini zapaljivih tekućina ili plinova. | | Prije uništavanja dokumenata ukloniti spajalice i klamerice! |
| | PAŽNJA! Opasnost od strujnog udara. | | Automatsko pokretanje uređaja | | Nemojte uvoditi diskete! |
| | PAŽNJA pokretni dijelovi | | Uređaj nemojte izlagati vlazi | | Prilikom uništavanja CD-a/ DVD-a treba nositi zaštitne naočale! |
| | PAŽNJA, oštri rubovi | | Ovim uništavačem dokumenata ne smiju rukovati djeca (proizvod nije igračka). | | Prije radova održavanja isključite uništavač dokumenata iz napajanja strujom! |
| | Uređaj nemojte koristiti u blizini korozivnih tvari. | | Otvor za ulaganje papira nemojte dodirivati rukama. | | Tehnički podaci - Pridržano pravo tehničkih izmjena! |
| | | | Otvor za ulaganje papira ne dodirujte komadima odjeće! | | Razina buke pri radu u praznom hodu |

1



Brzina uvlačenja



Rezanje papira u sitne dijelove



Rezanje CD-a/DVD-a u sitne dijelove



Rezanje kartica u sitne dijelove



Masa



Utikač služi za odvajanje električnog napajanja



Mrežna utičnica s uzemljenjem mora uvijek biti lako pristupačna!



Uporaba



Uništavač dokumenata u stanju pripravnosti



Uništavač dokumenata u radu



Automatsko isključivanje!



Kod dužeg rada i/ili preopterećenja uništavač dokumenata se automatski gasi radi hlađenja.



Napomene o održavanju/otklanjanje smetnji



Spremnik pun



Moguće smetnje



automatsko gašenje kod otvorenog kućišta



Blokada motora / Pregrijavanje

hu Használati utasítás



FIGYELEM!

Az iratmegsemmisítő üzembe helyezése **ELŐTT** figyelmesen olvassa el a kezelési és biztonsági utasításokat.



Az utasításokat alkalmazni kell. Őrizze meg a kezelési utasítást a későbbi használathoz.

Tartalomjegyzék

1	Fontos információk	43
1.1	Rendeltetés szerinti használat, garancia	43
1.2	Biztonsági előírások	43
1.3	A piktogramok jelmagyarázata	44
1.4	A szállítmány tartalma	88
1.5	Műszaki adatok	88
2	Kezelés	89
2.2	A készülék hálózatra kapcsolása	89
2.3	A készülék bekapcsolása	89
2.4	Papír megsemmisítés	90
2.10	Tartós előre menet	92
2.11	Reteszelés	93
2.14	CD/DVD- és kártyamegsemmisítés	94
3	Karbantartás/hibaelhárítás	96
3.1	A vágott anyag ürítése	96
3.3	Tároló/fedél nyitva	96
3.4	Túlmelegedés	97
3.6	Papír elakadás, kézi behúzás	97
3.8	Papír elakadás, automatikus behúzás	98
3.11	Papír elakadás, reteszelt automatikus behúzás	99
3.14	Vész-kioldás kulcs nélkül	100
3.18	A készülék tisztítása	101
3.20	Olajozza meg a készüléket	102

A készülék automatikusan behúzza a lapcsomagot, amely nem összehajtott (max. 100 g/m²) egyedi lapokból áll. Az iratfűzővel vagy gemkapoccsal összekapcsolt papír általában azzal együtt feldolgozható. Ennek feltétele, hogy a kapocs a papírrekesz hátsó oldala felé nézzen (a használóval ellentétesen). A készülék élettartamának meghosszabbítása érdekében azonban ajánlatos az iratfűző és gemkapcsokat a megsemmisítés előtt eltávolítani. A kapcsok számától és elhelyezkedésétől és a papír csomag vastagságától függően, egyes esetekben hibás behúzás történhet, ami megszakítja a megsemmisítési folyamatot.

A kopásból, nem rendeltetés szerű használatból és külső beavatkozásokból származó károkról a garancia nem érvényesíthető.

Az iratmegsemmisítő magáncélú és normál irodai környezetben történő használatra készült.

Az alábbi műszaki adatokban megadott lapszámra vonatkozóan az alábbi keretfeltételek vonatkoznak: Az egy ciklusban, az alábbi feltételek mellett vágható lapok maximális darabszáma: Új, szükség esetén bealajozott aprítóhengerek, hideg motor, áramellátás névleges feszültséggel és névleges frekvenciával (230V/50Hz; 120V/60Hz). Az adatoktól eltérés kisebb lapszámhoz vezethet és a készülék működése nagyobb zajjal járhat. A lapok adagolása közepén és hosszában 90°-nál kisebb szögben történik. A papír tulajdonságaitól és az adagolástól függően a darabszám változhat.

1.2 Biztonsági utasítások

- Ellenőrizze, hogy az elektromos hálózat feszültsége és frekvenciája megfelel-e az adattáblán szereplő értékeknek.
- Biztonsági utasítások
- A készüléket nem szabad hőforrások közelében elhelyezni.
- A készülék kizárólag álló helyzetben tárolható, szállítható és üzemeltethető.
- A készülékhez csak olyan folyadékokat és gázokat használjon, amelyek megfelelnek a DAHLE előírásainak.

1.1 Rendeltetés szerinti használat, garancia

Az iratmegsemmisítő papírok megsemmisítésére készült. Egyes modellek kis mennyiségben alkalmasak a következő anyagok megsemmisítésére is:

- CD-k/DVD-k, csekk- és hitelkártyák (lásd a műszaki adatokat).
- a papírdokumentumokban a szokásos felhasználói terjedelemben előforduló tűző- és irodai kapcsok (kivéve: P6 és P7 biztonsági fokozatú készülékek).

- A készüléket tilos felnyitni.
- A készüléket kizárólag zárt helyiségekben, 10 és 25 °C közötti hőmérsékleten, kondenzációmentes, 15 és 95% közötti páratartalom mellett üzemeltesse.
- Az épület elektromos hálózatában biztonsági rövidzárlat-védelmet kell felszerelni: max. 16A (US max. 20A).
- Ne működtesse üresen a készüléket.
- A készülék nem csökkent fizikai, érzékszervi vagy szellemi képességű, vagy tapasztalat és ismeretek nélküli személyek (ideértve a gyerekeket is) által történő használatra készült, kivéve, ha felügyelet mellett használják a készüléket vagy a készülék használatához részletes utasítást kapnak egy olyan személytől, aki a biztonságért felelős.



Az iratmegsemmisítőt szakszerű, környezetbarát módon selejtezze le és adja le egy átvételre jogosult gyűjtőhelyen. Az iratmegsemmisítő vagy a csomagolás semmilyen részét ne helyezze a háztartási hulladék közé.

1.3 Piktogramok magyarázata



Fontos információ



Olvassa el a kezelési/biztonsági utasításokat



FIGYELEM



FIGYELEM! Áramütés veszélye.



FIGYELEM, mozgó alkatrészek



FIGYELEM, éles szélek



Ne használja maró anyagok környezetében.



A készüléket biztonságosan állítsa a talajra a faltól 100 mm távolságra és ne hagyja, hogy a hő felhalmozódjon benne. Nyomja le a rögzítőféket (típusfüggő).



Ne használja gyúlékony folyadékok vagy gázok környezetében.



Automatikus indítás



Ne használja nedves környezetben.



A készüléket nem gyermekek általi használatra tervezték (a termék nem játék).



Ne érjen hozzá kézzel a papíradagolóhoz.



Ne érjen hozzá a ruhájával a papíradagolóhoz.



Ne érintse haját a papíradagolóhoz.



Tartsa távol a szóróflakonokat.



Az iratok megsemmisítése előtt távolítsa el belőlük a tűzőkapcsokat és gemkapcsokat.



Ne helyezzen be lemezeket.





















CD/DVD lemezek megsemmisítésekor védőszemüveget kell viselni!



A karbantartás előtt válassza le az iratmegsemmisítőt az elektromos hálózatról.



Műszaki adatok – A műszaki változtatások jogát fenntartjuk.

- | | | | | | |
|--|------------------------|---|---|---|---|
|  | Zajszint üresjáratban |  | A hálózati dugó az áramellátás leválasztására szolgál. |  | Az iratmegsemmisítő hosszú használat és/vagy túlterhelés miatt automatikusan leáll, hogy lehűlhessen. |
|  | Behúzási sebesség |  | A védőföldeléses hálózati dugaszoló aljzatnak mindig hozzáférhetőnek kell lennie! |  | Karbantartási utasítások/hibaelhárítás |
|  | Papír – keresztvágás |  | Kezelés |  | Megtelt a tartály |
|  | CD/DVD – keresztvágás |  | Az iratmegsemmisítő használatra kész |  | Lehetséges problémák |
|  | Kártyák – keresztvágás |  | Az iratmegsemmisítő működik |  | Automatikus kikapcsolás nyitott fedélnél |
|  | Tömeg |  | Automatikus kikapcsolás! |  | Blokada motorja / Túlmelegedés |



ru Инструкция по применению



ВНИМАНИЕ!

ПЕРЕД вводом в эксплуатацию машины для уничтожения деловых бумаг внимательно прочитайте руководство по эксплуатации и



указания по технике безопасности.

Строго придерживайтесь указаний!

Сохраните руководство по эксплуатации для использования в будущем.

Оглавление

1	Важная информация	46
1.1	Применение по назначению, гарантийные обязательства	46
1.2	Указания по технике безопасности	46
1.3	Объяснение пиктограмм	47
1.4	Комплект поставки	88
1.5	Технические характеристики	88
2	Работа с устройством	89
2.2	Подключение устройства к электросети	89
2.3	Включение устройства	89
2.4	Уничтожение бумаг	90
2.10	Режим непрерывной работы	92
2.11	Блокировка	93
2.14	Уничтожение CD/DVD-дисков и пластиковых карт	94
3	Техническое обслуживание и устранение неисправностей	96
3.1	Удаление разрезанного материала	96
3.3	Емкость/крышка открыта	96
3.4	Перегрев	97
3.6	Ручная подача при образовании затора	97
3.8	Автоматическая подача при образовании затора	98
3.11	Заблокированная автоматическая подача при образовании затора	99
3.14	Аварийная разблокировка без ключа	100
3.18	Очистка устройства	101
3.20	Смажьте устройство маслом	102

1.1 Применение по назначению, гарантийные обязательства

Этот аппарат предназначен для уничтожения деловых бумаг.

В зависимости от модели аппарат может также уничтожать небольшое количество следующих материалов:

- CD-/DVD-диски, чековые и кредитные карточки (см. раздел «Технические характеристики»);
- скобы и скрепки, используемые для скрепления обычной документации (исключение: оборудование с уровнем секретности P6 и P7).

Устройство снабжено механизмом автоматической подачи стопок листов бумаги, состоящих из несложных отдельных листов (макс. плотность 100 г/м²). Как правило, бумага, сшитая скрепками или скобами, тоже может обрабатываться. Необходимое условие для этого — расположение скоб на задней стороне лотка для бумаги (отдаленной от пользователя). Тем не менее, для продления срока службы устройства все скрепки и скобы перед уничтожением рекомендуется снять. В отдельных случаях, в зависимости от количества и положения скоб, а также от объема скрепленных скобами стопок листов, это может привести к неправильной подаче и, соответственно, к прерыванию процесса уничтожения.

Гарантийные обязательства не распространяются на износ и повреждения, вызванные ненадлежащим использованием аппарата или вмешательством третьих лиц

Аппарат предназначен для домашнего пользования и для офисов с небольшим документооборотом.

Для указанной в технических характеристиках производительности (в листах бумаги) действуют следующие общие условия:

Максимальное количество листов, которое можно разрезать за один цикл при следующих условиях: новые или смазанные маслом режущие валы, холодный мотор, питание от сети с номинальными напряжением и частотой (230 В/50 Гц; 120 В/60 Гц). Отклонения могут привести к снижению производительности (в листах бумаги) и повышению шума во время работы. Листы подаются по центру в продольном направлении под углом 90°. Производительность зависит от свойств бумаги и способа подачи.

1.2 Указания по технике безопасности

- Убедитесь, что напряжение и частота используемой электросети соответствуют данным, приведенным на информационной табличке.
- Указания по технике безопасности

- Не устанавливать машину вблизи источников тепла!
- Машину следует хранить, транспортировать и использовать только в вертикальном положении!
- Возле машины использовать только жидкости и газы, соответствующие директивам компании DAHLE!
- Открывать машину запрещено!
- Использовать аппарат только в закрытых помещениях при температуре от 10 до 25 °C (от 50 до 77 °F) и влажности воздуха, не способствующей образованию конденсата (от 15 до 95%)!
- Обеспечить защиту проводки здания от коротких замыканий: макс. 16 А (в США — макс. 20 А).
- Не допускать работы машины на холостом ходу!
- Аппарат не предназначен для использования лицами (включая детей) с ограниченными физическими, сенсор-

ными или умственными способностями, а также лицами, не обладающими надлежащим опытом и знаниями, за исключением случаев, когда они работают под присмотром или получили инструкции по эксплуатации аппарата от лица, ответственного за безопасность.



Утилизировать машину для уничтожения бумаг с учетом требований по охране окружающей среды, сдав ее в специализированный пункт сбора отходов. Не выбрасывать детали машины для уничтожения бумаг или компоненты упаковки вместе с бытовыми отходами.

1.3 Объяснение пиктограмм

	Важная информация		Установить машину устойчиво на полу на расстоянии 100 мм от стены, не допускать образования теплового застоя, активировать стопор (в зависимости от типа)		Не допускать контакта одежды с механизмом подачи бумаги!
	Прочитать информацию для пользователя/указания по технике безопасности		Не использовать рядом с воспламеняющимися жидкостями или газами.		Не допускать контакта волос с механизмом подачи бумаги!
	ВНИМАНИЕ		Автоматический запуск		Не хранить вблизи машины аэрозольные баллончики!
	ВНИМАНИЕ! Опасность поражения электрическим током.		Не подвергать воздействию влаги		Перед процессом уничтожения снять с бумаги все скрепки и скобы!
	ВНИМАНИЕ, движущиеся части		Данная машина для уничтожения бумаг не предназначена для использования детьми (изделие не является игрушкой).		Не использовать для уничтожения дискет!
	ВНИМАНИЕ, острые края		Не прикасаться руками к механизму подачи бумаги.		При уничтожении CD/DVD-диска следует носить защитные очки!
	Не использовать вблизи едких веществ.				Перед проведением работ по техническому обслуживанию отключить машину от электропитания!

1



Технические характеристики – Возможны технические изменения!



Уровень рабочего шума на холостом ходу



Скорость подачи



Перекрестная резка бумаги



Перекрестная резка CD/DVD-дисков



Перекрестная резка пластиковых карт



Масса



Сетевой штекер используется для отсоединения от электросети.



Обеспечьте постоянный быстрый доступ к заземленной розетке!



Работа с машиной



Машина для уничтожения деловых бумаг в состоянии готовности



Машина для уничтожения деловых бумаг в рабочем состоянии



Автоматическое выключение!



При длительной эксплуатации и/или перегрузке машина для уничтожения бумаг автоматически отключается для остывания.



Указания по техническому обслуживанию/устранение неисправностей



Емкость заполнена



Возможные неисправности



автоматическое отключение при открывании корпуса



Индикатор блокировки двигателя / Перегрев

et Juhised



TÄHELEPANU!

Lugege kasutusjuhend ja ohutusjuhised tähelepanelikult ENNE paberipurustaja kasutamist läbi.



Juhistest tuleb kinni pidada!

Hoidke kasutusjuhend hilisemaks kasutamiseks alles.

Sisukord

1	Tähtis teave	49
1.1	Sihtotstarbeline kasutamine, garantii	49
1.2	Ohutusjuhised	49
1.3	Piktogrammide legend	50
1.4	Pakendi sisu	88
1.5	Tehnilised andmed	88
2	Käsitsemine	89
2.2	Seadme ühendamine vooluvõrku	89
2.3	Seadme sisselülitamine	89
2.4	Paberi purustamine	90
2.10	Püsirežiim	92
2.11	Lukustamine	93
2.14	CD-/DVD-plaatide ja kaartide purustamine	94
3	Hooldus/tõrgete kõrvaldamine	96
3.1	Purustatud materjali kõrvaldamine	96
3.3	Mahuti/kaas avatud	96
3.4	Ülekuumenemine	97
3.6	Manuaalse sissetõmbe paberiummistus	97
3.8	Automaatse sissetõmbe paberiummistus	98
3.11	Paberiummistus lukustatud automaatses sissetõmbes	99
3.14	Hädaolukorras luku avamine võtmeta	100
3.18	Seadme puhastamine	101
3.20	Õlitage seadet	102

1.1 Sihtotstarbeline kasutamine, garantii

Paberipurustaja on mõeldud paberi purustamiseks. Olenevalt mudelist võib väheses koguses purustada ka järgmisi materjale:

- CD-/DVD-plaadid, panga- ja krediitkaardid (vt Tehnilised andmed).
- paberdokumentides tavalisel kasutusmääral olevad klambrid ja kirjaklambrid (väljaarvatud P6 ja P7 ohustaseme seadmed).

Seadmel on automaatne sissetõmme lehevirna jaoks, mis koosneb voltimata üksikutest lehtedest (max 100 g/m²). Kõitmis- ja kirjaklambritega paberit võib üldjuhul samuti töödelda. See eeldab, et klambrid oleksid seatud paberi- sahtli tagumise külje poole (kasutajast kaugemal). Seadme kasutusea pikendamiseks soovime siiski kõitmis- ja kirjaklambrid enne purustamist eemaldada. Erijuhul, sõltuvalt klambrite kogusest ja asendist, samuti klambritega paberivirna suurusel, võib sissetõmbamisel esineda vigu ja seega võib ka purustamine katkeda.

Kulumisest, mittesihtotstarbelisest kasutamisest ja ka kolmandate isikute läbiviidud parandustöödest põhjustatud kahjud ei kuulu ei tagatise ega garantii alla.

Paberipurustaja on mõeldud kasutamiseks erasfääris ja tavapärasel bürookeskkonnas.

Tehnilistes andmetes esitatud lehe lõikamise võimsusele kehtivad alljärgnevad raamtingimused.

Maksimaalne arv lehti, mida ühe töökäiguga saab lõigata, kui tingimused on järgmised: uued, vajaduse korral õlitatud lõikerullid, külm mootor, vooluvarustus nimipingel ja nimisagedusega (230V / 50Hz; 120V / 60 Hz). Kõrvalekallete tagajärjeks võib lehtede lõikamise võimsus olla madalam ja müratase suurem. Lehed tuleb sisestada keskelt ja pikuti 90° nurga all. Ka paberi omadused ja sisestamise viis mõjutavad lehe lõikamise võimsust.

1.2 Ohutusjuhised

- Kontrollige, et teie vooluvõrgu pingel ja võrgusagedusel vastavad tüübisildi andmetele.
- Seadet ei tohi paigutada soojusallika lähedusse!
- Seadet tohib ainult püstises asendis ladustada, transportida ja käitada!
- Kasutage seadmes ainult DAHLE nõuetele vastavaid vedelikke ja gaase!
- Seadet ei tohi avada!
- Seadet tohib kasutada vaid suletud ruumides, mille temperatuur jääb vahemikku 10 °C kuni 25 °C (50 °F



kuni 77°F) ja mittekondenseeruv õhuniiskus vahemiku 15% kuni 95%.

- Tagage hoone paigalduse lühisekindlus max 16A(US max 20A).
- Seadet ei tohi tühjalt käitada!
- Seade pole mõeldud kasutamiseks piiratud füüsiliste, sensorsete või vaimsete võimetega isikute poolt (sh lapsed) või väheste kogemuste ja teadmistega, välja arvatud juhul, kui neid seadme kasutamisel juhendatakse või antakse üksikasjalikud juhised ohutuse eest vastutava isiku poolt.



Viige kõrvaldamisele kuuluv dokumendipurustaja ettenähtud korras ja keskkonnanahoidlikult heakskiidetud kogumiskohta. Ärge visake paberipurustaja osi ega pakendit tavalisse olmeprügisse.

1.3 Piktogrammide legend

	Oluline teave		Ärge kasutage seadet põlemisohutlike ainete või gaaside läheduses.		Enne purustamist eemaldage kirja- ja vihikuklambrid!
	Lugege kasutusteavet/ohutusemärkusi		Automaatne käivitumine		Ärge sisestage seadmesse diskette!
	TÄHELEPANU		Ärge jätke niiskesse keskkonda		CD või DVD hävitamisel tuleb kanda kaitseprille!
	TÄHELEPANU! Elektrilöögi oht.		Dokumendipurustaja ei sobi lastele kasutamiseks (toode pole mänguasi).		Enne hooldustöid lahutage paberipurustaja vooluvõrgust!
	TÄHELEPANU, liikuvad osad		Ärge puudutage paberi sisestusava kätega!		Tehnilised andmed –tootjal on õigus teha tehnilisi muudatusi!
	TÄHELEPANU, teravad servad		Ärge puudutage paberi sisestusava riietega!		Müratase seadme tühikäigu puhul
	Ärge kasutage seadet hapeliste ainete läheduses.		Ärge puudutage paberi sisestusava juustega!		Etteandekiirus
	Paigutage seade seinast 100 mm kaugusele põrandale seisma, tagage sooja õhu äravool. Rakendage seisupidurit (olenevalt mudelist)		Hoidke aerosoolpurgid eemal!		Paberi peenestamine
					CD-/DVD-plaatide peenestamine



Kaartide peenestamine



Paberipurustaja on kasutusvalmis



Hooldusjuhised / tõrgete kõrvaldamine



Kaal



Paberipurustaja töötab



Mahuti on täis



Seadme saab vooluvõrgust eraldada pistiku abil.



Automaatne väljalülitus!



Võimalikud tõrked



Kaitsemaandusega võrgupistikupesaga peab olema igal ajal lihtsalt juurdepääsetav!



Pikemaajalise kasutamise ja/või ülekoormuse puhul lülitub dokumendipurustaja jahtumiseks automaatselt välja.



automaatne väljalülitamine avatud korpuse puhul



Käsitsemine



Mootori blokeerumise / Ülekuumenemine



lt Naudojimo instrukcija



DĖMESIO!

Prieš pradėdami naudoti dokumentų smulkintuvą atidžiai perskaitykite naudojimo instrukciją ir saugos instrukcijas.



Būtina vadovautis instrukcijomis!

Saugokite instrukcijas, kad paskaitytumėte ir vėliau.

Turinys

1	Svarbi informacija	52
1.1	Naudojimas pagal paskirtį, garantija	52
1.2	Saugos nurodymai	53
1.3	Piktogramos legenda	53
1.4	Komplektacija	88
1.5	Techniniai duomenys	88
2	Valdymas	89
2.2	Prietaiso įjungimas į elektros tinklą	89
2.3	Prietaiso įjungimas	89
2.4	Popieriaus smulkinimas	90
2.10	Nuolatinės priekinės eigos režimas	92
2.11	Blokuotė	93
2.14	CD / DVD, kortelių naikinimas	94
3	Techninė priežiūra / trikčių šalinimas	96
3.1	Nuokarpų pašalinimas	96
3.3	Atidaryta dėžė / dangtis	96
3.4	Perkaitimas	97
3.6	Susigrūdęs popierius tiekiant rankiniu būdu	97
3.8	Susigrūdęs popierius tiekiant automatinio būdu	98
3.11	Susigrūdęs popierius tiekiant automatinio būdu esant įjungtai blokuotei	99
3.14	Atblokavimas be rakto	100
3.18	Prietaiso valymas	101
3.20	Sutepkite prietaisą alyva	102

kanceliarines sąvaržėles, jei jų kiekis neviršija įprastai naudojamo (išimtis: P6 ir P7 saugumo klasių prietaisai).

Prietaisas turi automatinio tiekimo įtaisą, į kurį galima dėti popierių šūsnis, sudarytas iš pavienių nesulankstytų lapų (maks. 100 g/m²). Tiek sąvaržėlėmis, tiek sąsagėlėmis susegtą popierių paprastai taip pat galima kartu perdirbti. Tik reikia laikytis sąlygos, kad sąvaržėlės ir sąsagėlės turi būti popieriaus dėklo galinėje pusėje (nukreiptos nuo naudotojo). Tačiau siekiant pratęsti prietaiso eksploatacavimo trukmę rekomenduojama prieš naikinant dokumentus nuimti sąvaržėles / sąsagėles. Kai kuriais atvejais, priklausomai nuo sąvaržėlių / sąsagėlių kiekio ir padėties bei susegtų popierių šūsnyje kiekio, popierius gali būti netinkamai įtraukiamas, dėl ko gali nutrūkti naikinimo procesas.

Gedimams, atsiradusiems dėl susidėvėjimo, netinkamo naudojimo, o taip pat – dėl trečiųjų šalių atliktų intervencijų, netaikomi nei įstatymų numatyti garantiniai įsipareigojimai, nei gamintojo savanoriškai suteikiama garantija.

Dokumentų naikiklio konstrukcija yra pritaikyta naudoti buityje ir įprastinėje biuro aplinkoje. Lapų apdorojimo našumui, nurodytam techniniuose duomenyse, galioja tokios pagrindinės sąlygos: Maksimalus lapų skaičius, kurie vienos eigos metu pjaustomi tokiomis sąlygomis: Nauji, jeigu reikia, patepti pjaustymo velenėliai, šaltas variklis, maitinimo vardinė įtampa ir vardinis dažnis (230V / 50Hz; 120V / 60Hz). Nukrypstant nuo šių sąlygų lapų apdorojimo našumas gali būti mažesnis, o triukšmas veikiant prietaisui didesnis. Lapai tiekiami per vidurį ir išilgai, 90° kampu. Priklausomai į popieriaus savybių ir tiekimo, lapų apdorojimo našumas taip pat gali skirtis.

1.1 Naudojimas pagal paskirtį ir garantija

Dokumentų naikiklis skirtas popieriui naikinti.

Be to, priklausomai nuo modelio varianto, galima naikinti nedidelius toliau nurodytų medžiagų kiekius:

- CD ir DVD diskus, debetines ir kreditines korteles (žiūrėkite skyrių „Techniniai duomenys“).
- popieriniuose dokumentuose esančias sąsagėles bei

1.2 Saugos nuorodos

- Patikrinkite, ar jūsų elektros tinklo įtampa ir dažnis atitinka specifikacijų lentelėje nurodytus duomenis.
- Dokumentų smulkintuvo negalima statyti prie šilumos šaltinio!
- Įrenginį laikyti, gabenti ir naudoti leidžiama tik stačią!
- Su įrenginiu leidžiama naudoti tik tuos skysčius ir dujas, kurie atitinka DAHLE taikytinas direktyvas!
- Įrenginio negalima atidaryti!
- Saugant pastato elektros tinklą nuo trumpųjų jungimų turi būti įrengtas maks. 16Asaugiklis (JAV maks. 20 A).
- Prietaisą leidžiama naudoti tik uždaroje patalpose, esant 10–25 °C (50–77 °F) temperatūrai ir 15–95 % oro drėgnei be kondensacijos!
- Nenaudokite tuščio įrenginio!

- Prietaisas nėra skirtas naudoti asmenims (įskaitant ir vaikus), kurių fiziniai, jutiminiai ar protiniai gebėjimai yra riboti, arba kuriems trūksta patyrimo ir žinių, išskyrus atvejus, kai jie dirba prižiūrimi arba už saugą atsakingas asmuo juos išsamiai instruktuoja, kaip naudotis prietaisu.



Dokumentų smulkintuvą utilizuokite techniniu požiūriu tinkamu ir aplinkai nekenksminiu būdu, t. y. atiduokite jį įgaliojamai atliekų tvarkymo įmonei. Dokumentų smulkintuvo dalių ir pakuotės neišmeskite su buitinėmis atliekomis.

1.3 Piktogramos



Svarbi informacija



Skaityti naudotojo informaciją/saugos instrukcijas



DĖMESIO



DĖMESIO! Elektros smūgio pavojus.



DĖMESIO, judančios dalys



DĖMESIO, aštrūs kraštai



Draudžiama naudoti aparatą šalia edžių medžiagų.



Įrenginį reikia stabiliai pastatyti ant grindų 100 mm atstumu nuo sienos, saugoti nuo įkaitimo pavojaus, įjungti stabdymo mechanizmą (priklauso nuo įrenginio tipo).



Nenaudoti netoli degių skysčių arba dujų.



Automatinis įjungimas



Statykite tik ant sauso pagrindo



Šis dokumentų smulkintuvas neskirtas naudoti vaikams (gaminys nėra žaislas).



Nelieskite popieriaus tiektuvo rankomis.



Nekiškite prie popieriaus tiektuvo drabužių!



Nekiškite prie popieriaus tiektuvo plaukų!



Nelaikykite arti aerozolių!



Prieš naikindami dokumentus pašalinkite sąvaržėles ir sąsagėles!



Negalima naikinti diskelių!



Prieš naikindami DVD / kompaktinius diskus užsidėkite apsauginius akinius!

1



Prieš atlikdami priežiūros darbus dokumentų smulkintuvą atjunkite nuo maitinimo šaltinio!



Techniniai duomenys - Galimi techniniai pakeitimai!



Triukšmo lygis tuščiaja eiga



Įtraukimo greitis



Popieriaus smulkinimas juostelėmis



CD/DVD smulkinimas skiautėmis



Kortelių smulkinimas juostelėmis



Masė



Tinklo kištukas skirtas elektros maitinimo šaltiniui atjungti!



Maitinimo tinklo kištukinis lizdas su apsauginiu įžeminimu turi būti lengvai pasiekiamas!



Valdymas



Įrenginys parengtas veikti



Įrenginys naudojimo metu



Automatinis išjungimas!



Ilgo naudojimo ir (arba) perkrovos atveju dokumentų smulkintuvas išsijungia automatiškai, kad atvėstų.



Techninės priežiūros / gedi-
mų šalinimo instrukcijos



Prisip. dėžė



Galimos triktys



Automatinis išjungimas,
kai atidarytas dangtis



Variklio užblokovimas /
Perkaitimas

lv Lietošanas norādījumi



UZMANĪBU!

Pirms sākat izmantot dokumentu smalcinātāju, lūdzam uzmanīgi izlasīt lietošanas pamācību un drošības norādes!



Ievērojiet drošības norādes!

Saglabājiet lietošanas pamācību turpmākai uzziņai.

- CD/DVD, maksājumu kartes (skatiet sadaļu “Tehniskie dati”);
- papīra dokumentos parastajā daudzumā ietvertās saspraudes un skavas (izņēmums: ierīces, kas atbilst drošības pakāpei P6 un P7).

Ierīce ir aprīkota ar automātisku lapu krautnes ievilkšanu, kas ievelk nesalocītas atsevišķas lapas (maks. 100 g/m²). Ierīce apstrādā arī saskavotu papīru, kas ir sastiprināts ar biroja vai stiprināšanas skavām. Šādā gadījumā skavām jāatrodas papīra nodaļuma aizmugurē (prom no lietotāja). Taču, lai paildzinātu iekārtas darbību, biroja vai stiprinājuma skavas pirms smalcināšanas ieteicams izņemt. Atsevišķos gadījumos atkarībā no saspraucē daudzuma, pozīcijas un papīra krautnes lieluma var notikt nepareiza ievilkšana un sasmalcināšanas process var apstāties.

Garantija neietver nodilumu, neprofesionālas lietošanas un trešās puses veiktu darbību dēļ radītus ierīces bojājumus.

Dokumentu smalcinātājs ir paredzēts lietošanai nekomerciālos nolūkos un parastā biroja vidē.

Uz tehniskajos datos norādīto lapu skaitu attiecas turpmākie robežnosacījumi:

Maksimālais lapu skaits, kas tiek sagrieztas vienā reizē ar šādiem nosacījumiem: jaunas un nepieciešamības gadījumā ieeļļotas griešanas velmes, auksts motors, nomināls barošanas spriegums un frekvence (230V/50Hz; 120V/60Hz). Novirzes var samazināt apstrādāto lapu skaitu un palielināt ekspluatācijas trokšņus. Lapas tiek padotas centrēti un gareniski 90° leņķī. Apstrādāto lapu skaits var mainīties atkarībā no papīra īpašībām un padeves veida.

Satura rādītājs

1	Svarīga informācija	55
1	Paredzētais pielietojums un garantija	55
1.2	Drošības norādes	55
1.3	Paskaidrojumi par piktogrammām	56
1.4	Piegādes komplekts	88
1.5	Tehniskie dati	88
2	Lietošana	89
2.2	Ierīces pievienošana strāvas tīklam	89
2.3	Ierīces ieslēgšana	89
2.4	Dokumentu smalcināšana	90
2.10	Ilgstoša darbība	92
2.11	Bloķēšana	93
2.14	CD/DVD un karšu smalcināšana	94
3	Apkope/traucējumu novēršana	96
3.1	Sasmalcinātās masas iztukšošana	96
3.3	Tvertne/vāks atvērts	96
3.4	Pārkaršana	97
3.6	Manuālās ievilkšanas papīra sastrēgums	97
3.8	Automātiskās ievilkšanas papīra sastrēgums	98
3.11	Aizvērtas automātiskās ievilkšanas papīra sastrēgums	99
3.14	Avārijas atbloķēšana bez atslēgas	100
3.18	Ierīces tīrīšana	101
3.20	Ieeļļojiet ierīci	102

1.1 Paredzētais pielietojums un garantija

Dokumentu smalcinātājs ir paredzēts papīra sasmalcināšanai.

Daži ierīces modeļi var sasmalcināt arī nelielu tālāk norādīto materiālu daudzumu:

1.2 Drošības norādes

- Pārbaudiet, vai pieejamā strāvas tīkla spriegums un frekvence atbilst norādēm uz datu plāksnītes.
- Ierīci nedrīkst uzstādīt karstuma avota tuvumā!

















- Ierīce ir jāglabā, jāpārvadā un jāizmanto tikai vertikālā stāvoklī!
- Ierīcē drīkst izmantot tikai tādus šķidrums un gāzes, kas atbilst DAHLE vadlinijām!
- Ierīci nedrīkst atvērt!
- Ēkas elektroinstalācija ir jānodrošina pret īsslēgumu: maks. 16 A (ASV maks. 20 A)!
- Ierīci drīkst izmantot tikai slēgtā telpā, kur gaisa temperatūra ir no 10 °C līdz 25 °C (no 50 °F līdz 77 °F) un kur gaisa mitrums no 15 % līdz 95 % neizraisa ūdens kondensāciju!
- Nepieļaujiet ierīces darbību tukšgaitā!
- Ierīci nedrīkst lietot personas (tostarp bērni) ar iero-
bežotām fiziskām, sensorām vai garīgām spējām
vai nepietiekamu pieredzi un zināšanām, izņemot
gadījumus, kad darbs tiek uzraudzīts vai par drošību
atbildīgā persona ir veikusi visaptverošu apmācību par
ierīces lietošanu.



Dokumentu smalcinātāju utilizējiet pareizā veidā – nododiet to apstiprinātā savākšanas punktā. Neizmetiet dokumentu smalcinātāja daļas vai tā iepakojumu kopā ar sadzīves atkritumiem.

1.3 Paskaidrojumi par piktogrammām

- | | | | | | |
|--|--|--|---|--|---|
| | Svarīga informācija | | Neizmantot vidē, kur tuvu-
mā ir viegli uzliesmojoši
šķidrums un gāzes. | | Pirms smalcināšanas
izņemiet no dokumen-
tiem skavas un noņemiet
saspraudes! |
| | Izlasīt paziņojumu lietotā-
jam/drošības norādes | | Automātiska darbības
uzsākšana | | Aizliegts smalcināt datora
disketes! |
| | UZMANĪBU! | | Sargāt no mitruma | | Iznicinot CD/DVD, ir jālieto
aizsargbrilles! |
| | UZMANĪBU! Elektriskās
strāvas trieciena risks. | | Dokumentu smalcinātāju
aizliegts lietot bērniem (ši
ierīce nav rotaļlieta)! | | Pirms smalcinātāja apko-
pes darbu sākuma atvieno-
jiet ierīci no elektriskā tīkla! |
| | UZMANĪBU, kustīgās daļas | | Aizliegts ar rokām pie-
skarties papīra padeves
vadotnei. | | Tehniskie rādītāji -
Iespējamās tehniskas
izmaiņas! |
| | UZMANĪBU, asas malas | | Nedrīkst pieļaut apģērba
nonākšanu papīra padeves
vadotnē! | | Darbības troksnis tukšgaitā |
| | Ierīces tuvumā nedrīkst
atrasties kodīgas vielas. | | Nedrīkst pieļaut matu
nonākšanu papīra padeves
vadotnē! | | Ievilkšanas ātrums |
| | Stabili uzstādīt ierīci uz grī-
das 100 mm attālumā no
sienas, nepieļaut siltuma
uzkrāšanos ap ierīci, iedar-
bināt fiksēšanas mehā-
nismu (atkarībā no ierīces
veida) | | Sargāt no aerosoliem! | | Papīra smalcināšana
gabalos |

- | | | |
|---|---|---|
|  <p>CD/DVD smalcināšana gabalos</p> |  <p>Apkalpošana</p> |  <p>Apkopes norādījumi / darbības traucējumu novēršana</p> |
|  <p>Karšu smalcināšana gabalos</p> |  <p>Dokumentu smalcinātājs gatavs darbam</p> |  <p>Tvertne pilna</p> |
|  <p>Svars</p> |  <p>Dokumentu smalcinātājs darbojas</p> |  <p>Iespējamie traucējumi</p> |
|  <p>Tīkla kontaktspraudnis kalpo kā elektriskās strāvas padeves pārtraukšanas ierīce.</p> |  <p>Automātiska izslēgšana!</p> |  <p>automātiski izslēdzas, kad atver korpusu</p> |
|  <p>Lezemētajai strāvas tīkla kontaktligzdai vienmēr jābūt brīvi pieejamai!</p> |  <p>Ilgākas darbināšanas vai pārslodzes gadījumā dokumentu smalcinātājs automātiski izslēdzas, lai atdzistu.</p> |  <p>Motora bloķēšana / Pārkaršana</p> |



cs Návod k použití



UPOZORNĚNÍ!

Návod k obsluze a bezpečnostní pokyny ke skartovacímu zařízení si pozorně přečtěte PŘED jeho uvedením do provozu.



Dodržujte uvedené pokyny!

Návod k obsluze uchovejte pro případ pozdější potřeby.

Obsah

1	Důležité informace	58
1.1	Účelové použití, ručení	58
1.2	Bezpečnostní ustanovení	59
1.3	Popis piktogramů	59
1.4	Rozsah dodávky	88
1.5	Technické údaje	88
2	Obsluha	89
2.2	Připojení přístroje k elektrické síti	89
2.3	Zapnutí přístroje	89
2.4	Skartování papíru	90
2.10	Trvalý chod vpřed	92
2.11	Zablokování	93
2.14	Skartování CD/DVD a karet	94
3	Údržba / odstraňování závad	96
3.1	Vyprázdnění rozřezaného materiálu	96
3.3	Otevřený zásobník / otevřené víko	96
3.4	Přehřátí	97
3.6	Uvznutý papír v ručním podávání	97
3.8	Uvznutý papír v automatickém vtahování	98
3.11	Uvznutý papír v zablokovaném automatickém vtahování	99
3.14	Nouzové odblokování bez klíče	100
3.18	Vyčistěte přístroj	101
3.20	Spotřebiči naolejujte	102

1.1 Účelové použití, ručení

Skartovací zařízení je určeno ke skartování papíru. V závislosti na modelu je však možné skartovat také malá množství následujících materiálů:

- CD/DVD disky, šekové a kreditní karty (viz technické údaje).
- kancelářské sponky a drátky, které se nacházejí v papírových dokumentech v běžném množství (výjimka: zařízení bezpečnostního stupně P6 a P7).

Přístroj je vybaven automatickým vtahováním stohu papíru, který obsahuje nepřehnuté jednotlivé listy (max. 100g/m²). Papír sepnutý kancelářskými sponkami nebo sešitý sešivacími svorkami lze obvykle zpracovat také. Předpokladem je uspořádání sponek a svorek na zadní straně přihrádky na papíry (strana vzdálenější od uživatele). K prodloužení životnosti přístroje se však doporučuje odstranit kancelářské sponky a sešivací svorky ještě před skartací. V jednotlivých případech a v závislosti na množství a poloze sponek a také na rozsahu sepnuté hromádky papírů může dojít k chybě při vtahování, a tím k přerušení procesu skartace.

Na opotřebení, poškození způsobené nevhodným používáním, stejně jako zásahy třetí strany, se nevztahuje ručení ani záruka.

Skartovací zařízení je koncipováno pro provoz v soukromém sektoru a v běžném kancelářském prostředí.

Kapacita skartace uvedená v technických údajích podléhá následujícím podmínkám: Maximální počet současně skartovaných listů za následujících podmínek: Nové případně naolejované řezné válce, studený motor, napájení proudem při jmenovitých hodnotách napětí a frekvence (230V/50 Hz, 120V/60 Hz). Odchytky mohou vést ke snížení kapacity skartace a ke zvýšenému hluku. Listy se vkládají doprostřed a podélně pod 90° uhlím. V závislosti na vlastnostech a podávání papíru se kapacita skartace může také lišit.

1.2 Bezpečnostní upozornění

- Přesvědčte se, zda napětí a kmitočet vaší elektrické sítě souhlasí s údaji na typovém štítku.
- Zařízení neumisťujte do blízkosti zdrojů tepla!
- Zařízení skladujte, přepravujte a provozujte pouze v poloze ve stoje.
- Na zařízení používejte pouze kapaliny a plyny odpovídající směrnicím společnosti DAHLE.
- Zařízení nikdy neotvírejte!
- Zajistěte ochranu instalace v budově proti zkratu: max. 16A (USA max. 20A).
- Provozujte zařízení výhradně v uzavřených místnostech při teplotě 10°C až 25°C (50°F až 77°F) a při nekondenzující vlhkosti vzduchu od 15 % do 95 %!
- Zařízení nenechávejte běžet naprázdno!
- Zařízení není určeno k používání osobami (včetně dětí) s omezeními fyzickými, smyslovými nebo duševními schopnostmi nebo s nedostatečnými zkušenostmi a znalostmi, pokud nepracují pod dohledem nebo pokud se jim nedostane podrobného návodu k používání přístroje od osoby odpovědné za bezpečnost.



Skartovací zařízení nechte ekologicky a odborně zlikvidovat autorizovanou sběrnou. Nevyhazujte žádné díly skartovače nebo balení do domácího odpadu.

1.3 Popis piktogramů



Důležitá informace



Přečtěte si informace pro uživatele/bezpečnostní pokyny



POZOR



POZOR! Nebezpečí úrazu elektrickým proudem.



POZOR, pohyblivé části



POZOR, ostré hrany



Nepoužívejte zařízení v blízkosti žíravých látek.



Zařízení umístěte stabilně na podlahu s odstupem 100 mm ode zdi, tím zabráníte kumulaci tepla, zablokujte brzdy na kolečkách (podle typu zařízení)



Nepoužívejte zařízení v blízkosti hořlavých kapalin nebo plynů.



Automatický rozběh



Nepoužívejte ve vlhkém prostředí



Toto skartovací zařízení není určeno pro děti (tento produkt není hračka).



Otvoru pro vstup papíru se nedotýkejte rukama.



Zabraňte styku přívodu papíru s oblečením!



Pozor, aby se do vstupu pro papír nedostaly vlasy!



Uchovávejte spreje z dosahu přístroje!



Kancelářské sponky a sponky ze seřivaček před skartováním odstranit!



Nevkládejte žádné diskety!



Skartujte CD/DVD pouze s nasazenými ochrannými brýlemi!



Před prováděním údržby skartovač odpojit od přívodu proudu!



Technické údaje — Technické změny vyhrazeny!



Provozní hlučnost při chodu naprázdno



Rychlost vtahování



Řezání papíru na kusy



Řezání CD/DVD na kusy



Řezání karet na kusy



Hmotnost



Síťová zástrčka slouží jako dělicí zařízení od napájení ze sítě.



Elektrická síťová zástrčka s ochranným uzemněním musí být vždy lehce přístupná!



Obsluha



Skartovač v provozní pohotovosti



Skartovač v provozu



Automatické vypínání!



Při delším provozu a/nebo při přetížení se skartovací zařízení automaticky vypne, dokud nevychladne.



Pokyny pro údržbu/odstraňování závad



Zásobník plný



Možné poruchy



automatické vypnutí při otevření krytu



Blokování motoru / Přehřátí

sk Návod na použitie



POZOR!

PRED uvedením skartovacieho prístroja do prevádzky si pozorne prečítajte návod na obsluhu a bezpečnostné pokyny.



Pokyny sa musia aplikovať!

Návod na obsluhu si uschovajte na neskoršie použitie.

rových dokumentoch, v obvykle používanom rozsahu (výnimka: prístroje stupňa bezpečnosti P6 a P7).

Prístroj je vybavený automatickým vťahovaním zväzku listov, ktoré pozostávajú z neprehnutých listov (max. 100g/m²). Papier zošitý kancelárskymi spinkami alebo spojený sponami môže byť spravidla tiež skartovaný. Predpokladom je, aby sa spinky nachádzali na zadnej strane papierového zväzku (na vzdialenejšej strane od používateľa). V záujme predĺženia životnosti prístroja však odporúčame, aby boli kancelárske spinky/spony pred skartáciou odstránené. V ojedinelých prípadoch, v závislosti od množstva a polohy spíniek, ako aj od veľkosti papierového zväzku môže dôjsť k nesprávnemu vťahnutiu a následne k prerušeniu procesu skartovania.

Ručenie ani záruka sa nevzťahuje na opotrebovanie, škody spôsobené neodborným používaním ani zásahy tretej strany

Skartovací prístroj je koncipovaný pre prevádzku v súkromí a v bežnom kancelárskom prostredí.

Na základe kapacity skartácie uvedenej v technických údajoch platia nasledovné rámcové podmienky: Maximálny počet listov, ktoré je možné rezať naraz, v prípade dodržania nasledovných podmienok: Nové, resp. naolejované rezacie valce, studený motor, napájací prúd s menovitým napätím a menovitou frekvenciou (230V/50Hz, 120V/60Hz). Odchýlky môžu mať za následok zníženie kapacity skartácie a zvýšenie hlučnosti chodu. Listy sú vedené stredom a po dĺžke pod uhlom 90°. V závislosti od vlastností papiera a prívodu sa môže sa môže kapacita skartácie odlišovať.

Obsah

1	Dôležité informácie	61
1.1	Použitie v súlade s určeným účelom, záruka	61
1.2	Bezpečnostné pokyny	61
1.3	Legenda piktogramov	62
1.4	Rozsah dodávky	88
1.5	Technické údaje	88
2	Obsluha	89
2.2	Pripojenie zariadenia k elektrickej sieti	89
2.3	Zapnutie prístroja	89
2.4	Skartácia papiera	90
2.10	Trvalý chod vpred	92
2.11	Blokovanie	93
2.14	Skartácia CD/DVD, kariet	94
3	Údržba / odstraňovanie porúch	96
3.1	Odstránenie skartovaného materiálu	96
3.3	Otvorená nádrž / otvorený poklop	96
3.4	Prehriatie	97
3.6	Zaseknutie papiera pri ručnom vkladaní	97
3.8	Zaseknutie papiera pri automatickom vťahovaní	98
3.11	Zaseknutie papiera pri blokovanom automatickom vťahovaní	99
3.14	Núdzové odblokovanie bez kľúča	100
3.18	Čistenie prístroja	101
3.20	Olejovanie prístroja	102

1.1 Použitie zariadenia v súlade s určeným účelom, poskytnutie záruky

Skartovací prístroj je určený na skartovanie papiera.

Podľa variantu modelu je možné okrem toho skartovať malé množstvá nasledujúcich materiálov:

- CD/DVD disky, šekové a kreditné karty (pozri technické údaje).
- spinky a kancelárske spony nachádzajúce sa v papie-

1.2 Bezpečnostné pokyny

- Skontrolujte, či napätie a frekvencia v elektrickej sieti zodpovedá údajom na typovom štítku.
- Neinštalujte prístroj v blízkosti tepelného zdroja!
- Prístroj skladujte, prepravujte a prevádzkujte iba nastojato!
- Na prístroji používajte iba kvapaliny a plyny, ktoré zodpovedajú smerniciam spoločnosti DAHLE!



- Prístroj sa nesmie otvárať!
- Prístroj neprevádzkujte v chode naprázdno!
- Prístroj prevádzkujte iba v uzavretých priestoroch, pri 10 °C až 25 °C (50 °F do 77 °F) a nekondenzujúcej vlhkosti vzduchu od 15% do 95%!
- Zabezpečte ochranu pred skratom na inštalácii v budove: max. 16A (US max. 20A).
- Zavádzače papiera používajte iba jednotlivo!
- Prístroj nie je určený pre používanie osobami (vrátane detí) s obmedzenými fyzickými, zmyslovými alebo duševnými schopnosťami alebo nedostatočnými skú-

senosťami a vedomosťami, jedine s výnimkou, ak pri používaní prístroja pracujú pod dozorom alebo výlučným vedením osoby, ktorá zodpovedá za bezpečnosť.



Skartovací prístroj zlikvidujte odborne a ekologicky na autorizovanom zbernom mieste. Žiadne časti skartovacieho prístroja alebo balenia nezahadzujte do domáceho odpadu.

1.3 Legenda piktogramov

	Dôležitá informácia		Nepoužívať v blízkosti horľavých kvapalín alebo plynov.		Pred skartovaním odstráňte z dokumentov kancelárske spinky a spony!
	Prečítajte si informáciu pre používateľa/bezpečnostné pokyny		Automatický rozbeh		Nezasúvajte žiadne diskety!
	POZOR		Nevystavujte vlhkosti		Skartuje CD/DVD iba s nasadenými ochrannými okuliarmi!
	POZOR! Nebezpečenstvo úrazu elektrickým prúdom.		Tento skartovací prístroj nie je určený na používanie deťmi (výrobok nie je hračka).		Pred údržbárskymi prácami odpojte skartovací prístroj od napájacieho prúdu!
	POZOR, pohyblivé časti		Otvoru prívodu papiera sa nedotýkajte rukami!		Technické údaje — Technické zmeny vyhradené!
	POZOR, ostré hrany		Otvoru prívodu papiera sa nedotýkajte odevom!		Prevádzková hlasitosť pri chode naprázdno
	Nepoužívať v blízkosti žieravých látok.		Otvoru prívodu papiera sa nedotýkajte vlasmi!		Rýchlosť vtahovania
	Prístroj stabilne nainštalujte na podlahu a vo vzdialenosti 100 mm od steny, zabráňte hromadeniu tepla, Stlačte ručné brzdy (v závislosti od typu)		Do blízkosti neukladajte plechovky so sprejmi!		Priečny rez papiera



Priečný rez CD/DVD



Priečný rez karty



Hmotnosť



Sieťová zástrčka slúži na oddelenie od napájania.



Elektrická sieťová zásuvka s ochranným uzemnením musí byť vždy ľahko prístupná!



Obsluha



Skartovací prístroj v pohotovostnom stave



Skartovací prístroj v prevádzke



Automatické vypnutie!



Pri dlhšej prevádzke a/alebo preťažení sa skartovací prístroj automaticky vypne, aby vychladol.



Pokyny na údržbu/odstraňovanie porúch



Nádoba je plná



Možné poruchy



automatické vypnutie pri otvorení kryty



Zablokovanie motora / Prehriatie



pl Instrukcja użytkowania



UWAGA!

PRZED uruchomieniem niszczarki należy uważnie przeczytać instrukcję obsługi oraz wskazówki bezpieczeństwa.



Należy przestrzegać wskazówek! Instrukcję obsługi należy zachować do późniejszego użytku.

Spis treści

1	Ważne informacje	64
1.1	Użytkowanie zgodne z przeznaczeniem, gwarancja	64
1.2	Wskazówki bezpieczeństwa	65
1.3	Objaśnienie symboli	65
1.4	Zakres dostawy	88
1.5	Dane techniczne	88
2	Obsługa	89
2.2	Podłączanie urządzenia do sieci elektrycznej	89
2.3	Włączanie urządzenia	89
2.4	Niszczanie dokumentów	90
2.10	Tryb ciągły	92
2.11	Blokada	93
2.14	Niszczanie CD/DVD i kart	94
3	Konserwacja/usuwanie usterek	96
3.1	Opróżnianie niszczarki	96
3.3	Pojemnik lub pokrywa są otwarte	96
3.4	Przegrzanie	97
3.6	Zator papieru, podajnik ręczny	97
3.8	Zator papieru, podajnik automatyczny	98
3.11	Zator papieru, zablokowany podajnik automatyczny	99
3.14	Odblokowywanie awaryjne bez klucza	100
3.18	Czyszczenie urządzenia	101
3.20	Naoliwić urządzenie	102

1.1 Użytkowanie zgodne z przeznaczeniem, gwarancja

Niszczarka jest przeznaczona do niszczenia papieru. W zależności od modelu niszczarki można ją ponadto wykorzystać do niszczenia w niewielkich ilościach następujących materiałów:

- płyt CD/DVD, kart bankomatowych i kredytowych (patrz dane techniczne).

- występujących w zwykłym zakresie w dokumentach papierowych zszywek i spinaczy biurowych (wyjątek: urządzenia stopnia bezpieczeństwa P6 i P7).

Urządzenie jest wyposażone w automatyczny podajnik stosów arkuszy, które składają się niezłożonych pojedynczych arkuszy (maks. 100 g/m²). Istnieje również możliwość przetwarzania papieru spiętego zarówno spinaczami biurowymi, jak i zszywkami. Warunkiem jest rozmieszczenie spinaczy lub zszywek z tyłu pojemnika na papier (tyłem do użytkownika). Aby wydłużyć żywotność urządzenia, zaleca się jednak usunięcie spinaczy biurowych/zszywek przed zniszczeniem papieru. W indywidualnych przypadkach w zależności od ilości i położenia spinaczy/zszywek oraz wielkości zszytego stosu arkuszy może dojść do zakłóceń podczas podawania i tym samym do przerwania procesu niszczenia.

Zużycie, szkody na skutek nieprawidłowego użycia oraz ingerencji osób trzecich nie są objęte ani rękojmią ani gwarancją.

Ta niszczarka dokumentów jest przeznaczona do użytku prywatnego oraz w normalnych warunkach biurowych.

Wydajność niszczarki podana w danych technicznych podlega następującym warunkom ogólnym: Maksymalna ilość kartek, która może zostać zniszczona w jednej turze w następujących warunkach: Nowe, ewentualnie naoilwione walce tnące, zimny silnik, zasilanie elektryczne z napięciem znamionowym i częstotliwością znamionową (30V/50Hz; 120V/60Hz). Odstępstwa mogą prowadzić do zmniejszonej wydajności i do głośniejszej pracy. Kartki należy wkładać na środku, wzdłuż, pod kątem 90°. Wydajność może być zmienna również zależnie od rodzaju papieru i sposobu wprowadzania go.

1.2 Wskazówki bezpieczeństwa

- Sprawdzić, czy napięcie i częstotliwość sieci zgadzają się z danymi na tabliczce znamionowej.
- Urządzenia nie ustawiać w pobliżu źródeł ciepła!
- Urządzenie składować, transportować i użytkować wyłącznie w pozycji pionowej!
- W urządzeniu stosować wyłącznie ciecze i gazy spełniające wytyczne DAHLE!
- Urządzenia nie wolno otwierać!
- Nie użytkować urządzenia na pusto!
- Urządzenie wolno użytkować wyłącznie w zamkniętych pomieszczeniach w temperaturze od 10°C do 25°C (50°F do 77°F) oraz przy nieskrapającym się powietrzu o wilgotności od 15% do 95%!
- Należy zapewnić zabezpieczenie przeciwzwarciowe w instalacji budynku: maks. 16A(US maks. 20A).
- Z podajników korzystać tylko pojedynczo!
- To urządzenie nie jest przeznaczone do użytku przez osoby (wraz z dziećmi) z ograniczonymi zdolnościami fizycznymi, sensorycznymi lub umysłowymi lub z brakiującym doświadczeniem i wiedzą. Chyba, że pracują one pod nadzorem i otrzymują pełne instrukcje odnośnie korzystania z urządzenia od osoby odpowiedzialnej za bezpieczeństwo.



Niszczarkę usunąć w sposób nieszkodliwy dla środowiska przekazując do autoryzowanego punktu zbiórki. Żadnych elementów niszczarki lub jej opakowania nie wolno wyrzucać wraz z odpadami z gospodarstw domowych.

1.3 Objaśnienie symboli

- | | | | | | |
|--|--|--|--|--|--|
| | Ważne informacje | | Niszczarkę ustawić na stabilnym podłożu w odległości 100 mm od ściany, unikać zatorów ciepłych, uruchomić hamulec postojowy (w zależności od typu) | | Podajnika papieru nie wolno dotykać częściami garderoby! |
| | Przeczytać informacje dla użytkownika/wskazówki bezpieczeństwa | | Urządzenia nie wolno użytkować w pobliżu palnych cieczy lub gazów. | | Podajnika papieru nie wolno dotykać włosami |
| | UWAGA | | Automatyczny rozruch | | Trzymać z dala puszek ze sprayem! |
| | UWAGA! Ryzyko porażenia prądem. | | Chronicz urządzenie przed wilgocią | | Spinacze biurowe oraz zszywki usunąć przed przystąpieniem do niszczenia dokumentu! |
| | UWAGA, części ruchome | | Z niszczarki nie wolno korzystać dzieciom (produkt nie jest zabawką). | | Nie wkładać dyskietek! |
| | UWAGA, ostre krawędzie | | Podajnika papieru nie wolno dotykać rękami! | | Podczas niszczenia nośników CD/DVD należy nosić okulary ochronne! |
| | Urządzenia nie wolno użytkować w pobliżu substancji żrących | | | | Przed przystąpieniem do prac konserwacyjnych odłączyć niszczarkę od zasilania! |

1



Dane techniczne - Zmiany techniczne zastrzeżone!



Wtyczka sieciowa służy do odłączania zasilania.



Wskazówki konserwacyjne / Usuwanie usterek



Głośność pracy na pusto



Gniazdo zasilania musi być zawsze uziemione i łatwo dostępne!



Pełny pojemnik



Prędkość wciągania



Obsługa



Możliwe zakłócenia



Ścinki papieru



Niszczarka gotowa do pracy



Automatyczne wyłączenie w przypadku otwarcia obudowy



Ścinki CD/DVD



Niszczarka pracuje



Blokada silnika / Przegrzanie



Ścinki kart



Automatyczne wyłączenie!



Ciężar



Niszczarka wyłącza się automatycznie po dłuższym czasie pracy i/lub w razie przeciążenia w celu ostygnięcia.

ro Instrucțiuni de utilizare



ATENȚIE!

Înainte de punerea în funcțiune a distrugătorului de documente, citiți cu atenție instrucțiunile de utilizare și indicațiile privind siguranța!

Normele de siguranță trebuie aplicate!

Păstrați instrucțiunile pentru a le putea consulta ulterior.



- clemele de capsator și agrafele de birou care se află în documente, în cantitate uzuală (excepție: aparatele din clasa de siguranță P6 și P7).

Dispozitivul dispune de o alimentare automată pentru stiva de coli care constă din coli individuale necutate (max. 100 g/m²). Ca regulă, nu este permisă prelucrarea hârtiei cu agrafe, atât cu agrafe de birou cât și cu capsă. Condiția pentru aceasta o reprezintă dispunerea agrafelor la partea posterioară a tăvii de hârtie (în partea opusă utilizatorului). Pentru a prelungi durata de viață a dispozitivului, se recomandă totuși îndepărtarea agrafelor de birou/capselor înainte de operația de distrugere. În unele cazuri, în funcție de cantitatea și poziția agrafelor/capselor precum și de volumul stivei de hârtie cu agrafe/capsă se poate ajunge la situații de alimentare greșită și prin aceasta la întreruperea operației de distrugere.

Uzura și deteriorările cauzate de utilizarea neadecvată și de intervențiile terților asupra dispozitivului nu fac obiectul garanției standard sau al garanției extinse.

Distrugătorul de documente este conceput pentru utilizarea în zona privată și în mediile de birou obișnuite. Cu privire la numărul de coli specificat în datele tehnice se aplică următoarele condiții generale:

Numărul maxim de coli tăiate într-o singură fază poate fi asigurat în următoarele condiții: Rotoare de tăiere noi sau lubrificate recent, motor rece, alimentare cu curent electric cu tensiune nominală și frecvență nominală de (230V/50Hz, 120V/60Hz). Eventualele abateri de la acești parametri pot duce la o performanță mai scăzută față de numărul de coli specificat și la un nivel de zgomot în funcționare mai ridicat. Colile trebuie să fie introduse central și longitudinal, în unghi de 90°. De asemenea, performanța privind numărul de coli poate fi influențată și de proprietățile hârtiei și de modul în care se face alimentarea cu materiale.

Cuprins

1	Informații importante	67
1.1	Utilizarea conform destinației prevăzute, garanția standard	67
1.2	Indicații privind siguranța	68
1.3	Legenda pictogramelor	68
1.4	Pachetul de livrare	88
1.5	Date tehnice	88
2	Utilizare	89
2.2	Conectați dispozitivul la rețeaua de curent	89
2.3	Cuplați dispozitivul	89
2.4	Distrugerea hârtiei	90
2.10	Mersul înainte continuu	92
2.11	Blocarea	93
2.14	Distrugerea de CD-uri/DVD-uri, carduri	94
3	Întreținerea/remedierea defecțiunilor	96
3.1	Evacuarea materialului tocat	96
3.3	Decipientului/capacului deschis	96
3.4	Supraîncălzirea	97
3.6	Blocajul hârtiei la alimentarea manuală	97
3.8	Blocajul hârtiei la alimentarea automată	98
3.11	Alimentarea automată blocată de blocajul hârtiei	99
3.14	Deblocarea de urgență fără cheie	100
3.18	Curățarea dispozitivului	101
3.20	Ungeți dispozitivul	102

1.1 Utilizarea conform destinației prevăzute, garanția standard

Distrugătorul de documente este conceput pentru distrugerea hârtiei.

În funcție de model, în afară de hârtie pot fi distruse și alte materiale în cantitate redusă, cum ar fi:

- CD-uri/DVD-uri, cecuri și carduri bancare (consultați secțiunea Date tehnice).



1.2 Indicații privind siguranța

- Verificați dacă tensiunea și frecvența rețelei de alimentare cu curent corespund cu datele de pe plăcuța cu caracteristici a dispozitivului.
- Nu amplasați dispozitivul în apropierea unei surse de căldură!
- Depozitați, transportați și utilizați dispozitivul numai în poziție verticală!
- Utilizați pentru distrugătorul de documente numai lichide și gaze conforme cu reglementările DAHLE!
- Dispozitivul nu trebuie deschis!
- Utilizarea dispozitivului este permisă numai în spații închise, la temperaturi cuprinse între 10 °C și 25 °C (50 °F și 77 °F) și la o umiditate atmosferică fără condensare cuprinsă între 15 % și 95 %!
- Protecția la scurtcircuit a instalației electrice a clădirii trebuie să fie asigurată: max. 16A(SUA max. 20A).
- Nu lăsați distrugătorul de documente să funcționeze în gol!
- Aparatul nu este conceput pentru a fi utilizat de persoane (inclusiv copii) cu capacități fizice, senzoriale sau mentale limitate ori cu experiență și cunoștințe reduse, cu excepția situațiilor în care lucrează sub supraveghere sau sunt îndrumate în permanență în utilizarea aparatului de către o persoană care răspunde pentru siguranță.





Eliminați distrugătorul de documente în mod corect și ecologic, la un centru autorizat de colectare a deșeurilor. Nu aruncați componente ale distrugătorului de documente sau ale ambalajului la gunoiul menajer.

1.3 Legenda pictogramelor

- | | | | | | |
|--|---|--|---|--|--|
| | Informație importantă | | Amplasați dispozitivul în poziție stabilă la nivelul solului și la o distanță de 100 mm față de perete, evitați acumularea de căldură, Acționarea frânelor de blocare (în funcție de tip) | | Nu atingeți fanta pentru intrarea hârtiei cu obiecte de îmbrăcăminte! |
| | Consultați informațiile pentru utilizatori/instrucțiunile privind siguranța | | A nu se utiliza în apropierea lichidelor și a gazelor inflamabile. | | Nu atingeți fanta pentru intrarea hârtiei cu părul! |
| | Atenție | | Pornire automată | | Țineți la distanță tuburile de spray! |
| | ATENȚIE! Pericol de electrocutare. | | Pornire automată | | Îndepărtați capsele și clemele de hârtie înainte de distrugerea documentelor! |
| | ATENȚIE, piese mobile | | A nu se expune la umezeală | | Nu introduceți dischete! |
| | ATENȚIE, muchii ascuțite | | Distrugătorul de documente nu este conceput pentru a fi utilizat de copii (produsul nu este un obiect de joacă). | | Purtați ochelari de protecție când distrugeți CD-uri/DVD-uri! |
| | A nu se utiliza în apropierea substanțelor corozive. | | Nu atingeți fanta pentru intrarea hârtiei cu mâinile. | | Înainte de executarea lucrărilor de întreținere, deconectați dispozitivul de la alimentarea cu curent! |

 Date tehnice - Rezervat dreptul de a efectua modificări tehnice!

 Nivelul de zgomot la funcționarea în gol

 Viteză de tragere în interior

 Tăierea în particule a hârtiei

 Tăierea în particule a CD-urilor/DVD-urilor

 Tăierea în particule a cardurilor

 Greutate

 Ștecherul servește ca dispozitiv de deconectare de la alimentarea cu curent electric!

 Priza de alimentare cu curent electric, cu împământare, trebuie să fie accesibilă în orice moment!

 Utilizare

 Distrugătorul de documente pregătit de funcționare

 Distrugătorul de documente în funcțiune

 Opreire automată!

 În cazul unei funcționări mai îndelungate și/sau în caz de suprasarcină, distrugătorul de documente se oprește automat în scop de răcire.

 Instrucțiuni pentru lucrări de întreținere / remedierea defecțiunilor

 Recipient plin

 Avarii posibile

 Aparatul se oprește automat atunci când este deschis

 Blocare motor / Supraîncălzirea



bg Указание за употреба



ВНИМАНИЕ!

ПРЕДИ пускане в експлоатация на машината за унищожаване на документи, прочетете ръководството за употреба и препоръките за безопасност.



Указанията трябва да се прилагат!

Съхранявайте ръководството за бъдеща употреба.

- CD/DVD, платежни и кредитни карти (виж Технически данни).
- телчета и кламери в количеството, обичайно за приложението им в хартиени документи (изключение: уреди с ниво на сигурност P6 и P7).

Уредът разполага с автоматично подаване за купчина листове, която се състои от несгънати единични листове (макс. 100 g/m²). Защипана с кламери или телчета хартия по правило може да бъде обработвана. За тази цел кламерите/телчетата трябва да се разположат в задната страна на отделението за хартия (отдалечено от потребителя). За удължаване на срока на експлоатация обаче, се препоръчва кламерите/телчетата да бъдат отстранени преди унищожаването. В отделни случаи, в зависимост от количеството и позицията на кламерите/телчетата, както и от обема на купчината листове, може да се стигне до грешно подаване и поради това – до прекъсване на процеса на унищожаване.

Износване, повреди поради некомпетентна употреба, както и намеси на трети лица, не попадат под гаранцията.

Машината за унищожаване на документи е разработена за частна употреба и нормална офис среда.

По отношение на посочената в техническите данни производителност в листове важат следните рамкови условия:

Максимален брой листове, които се режат при едно преминаване при следните условия: Нови, респ. смазани режещи валици, студен двигател, електрозахранване с номинално напрежение и номинална честота (230 V/50 Hz; 120 V/60 Hz). Отклоненията може да доведат до по-ниска производителност в листове и до увеличени шумове при рязане. Листите се подават в средата и надлъжно под 90°. В зависимост от характеристиките на хартията и подаването е възможно производителността в листи също да варира.

Съдържание

1	Важна информация	70
1.1	Използване по предназначение, гаранция	70
1.2	Указания за безопасност	71
1.3	Легенда на пиктограмите	71
1.4	Окомплектовка на доставката	88
1.5	Технически данни	88
2	Обслужване	89
2.2	Свързване на уреда към електрическата мрежа	89
2.3	Включване на уреда	89
2.4	Унищожаване на хартия	90
2.10	Непрекъснат ход	92
2.11	Блокиране	93
2.14	Унищожаване на CD/DVD, карти	94
3	Поддръжка/отстраняване на неизправности	96
3.1	Изправване на изрезките	96
3.3	Отворен съд/капак	96
3.4	Прегряване	97
3.6	Задръстване на хартия ръчно подаване	97
3.8	Задръстване на хартия автоматично подаване	98
3.11	Задръстване на хартия блокирано автоматично подаване	99
3.14	Аварийно деблокиране без ключ	100
3.18	Почистване на уреда	101
3.20	Намажете устройството с масло	102

1.1 Използване по предназначение, гаранция

Машината за унищожаване на документи е предназначена за унищожаване на хартия.

В зависимост от варианта на модела, освен това могат да се унищожават минимални количества от следните материали:

1.2 Указания за безопасност

- Проверете дали напрежението и мрежовата честота на Вашата електрозахранваща мрежа съответстват на данните на типовата табелка.
- Указания за безопасност
- Уредът да не се поставя в близост до източник на топлина!
- Уредът да се складира, транспортира и експлоатира само в изправено положение!
- В уреда да се използват само течности и газове, които съответстват на директивите на DAHLE!
- Не се допуска отварянето на уреда!
- Уредът да се експлоатира само в затворени помещения, при 10°C до 25°C (50°F до 77°F) и некондензираща въздушна влажност от 15% до 95%!
- Трябва да се гарантира безопасността на инсталацията на сградата при късо съединение: макс. 16A (САЩ макс. 20A).
- Уредът да не се експлоатира на празен ход!
- Уредът не е предназначен за използване от лица (включително деца) с ограничени психични, сетивни или умствени способности или недостатъчен опит и знания, освен ако работят под надзор или са получили подробен инструктаж за използването на уреда от лице, което отговаря за безопасността.



Изхвърляйте машината за унищожаване на документи компетентно и екологично в оторизиран събирателен пункт. Не изхвърляйте части от машината за унищожаване на документи или от опаковката с битовата смет.

1.3 Легенда на пиктограмите

- | | | | | | |
|--|--|--|--|--|--|
| | Важни информации | | Уредът да се постави стабилно на пода и на разстояние от 100 mm от стената, да се избягва акумулиране на топлина, Задействане на застопоряващите спирачки (в зависимост от типа) | | Не докосвайте с ръце подаването на хартията. |
| | Да се прочете информацията за потребителя/препоръките за безопасност | | Да не се използва в близост до горими течности или газове. | | Не докосвайте с части от облеклото подаването на хартията! |
| | ВНИМАНИЕ | | Автоматично пускане | | Не докосвайте с косите подаването на хартията! |
| | ВНИМАНИЕ! Риск от токов удар. | | Да не се излага на влага | | Дръжте далеч флакони със спрей! |
| | ВНИМАНИЕ, движещи се части | | Тази машина за унищожаване на документи не е предназначена за използване от деца (продуктът не е играчка). | | Кламерите да се отстраняват преди процеса на унищожаване! |
| | ВНИМАНИЕ, остри ръбове | | | | Не вкарвайте дискети! |
| | Да не се използва в близост до разяждащи вещества. | | | | При унищожаване на CD/DVD носете защитни очила! |



Преди работи по поддръжката, машината за унищожаване на документи да се изключи от електрозахранването!



Технически данни - запазено правото за технически промени!



Работен шум на празен ход



Скорост на поемане



Рязане на хартията на частици



Рязане на CD/DVD на частици



Рязане на карти на частици



Тегло



Мрежовият контакт със защитно заземяване трябва по всяко време да е лесно достъпен!



Мрежовият контакт трябва по всяко време да е лесно достъпен!



Употреба



Машина за унищожаване на документи в готовност



Машина за унищожаване на документи при работа



Автоматично изключване!



При по-дълга експлоатация и/или претоварване, машината за унищожаване на документи се изключва автоматично за охлаждане.



Указания за поддръжка / отстраняване на неизправности



Контейнер пълен



Възможни неизправности



автоматично изключване при отворен корпус



Блокаж на двигателя / Прегряване

tr Kullanım kılavuzu



DİKKAT!

Dosya yok edicisini çalıştırmadan ÖNCE kullanım kılavuzunu ve güvenlik uyarılarını dikkatle okuyun.



Uyarılar uygulanmalıdır!
Kullanım kılavuzunu bir başvuru kaynağı olarak dikkatle muhafaza edin.

İçindekiler

1	Önemli Bilgiler	73
1.1	Amacına Uygun Kullanım, Garanti	73
1.2	Güvenlik Uyarıları	73
1.3	Piktogram Açıklaması	74
1.4	Teslimat Kapsamı	88
1.5	Teknik Veriler	88
2	Kullanım	89
2.2	Cihazı Güç Kaynağına Bağlama	89
2.3	Cihazı Çalıştırma	89
2.4	Kağıt İmhası	90
2.10	Sürekli Besleme	92
2.11	Kilitleme	93
2.14	CD/DVD, Kart İmhası	94
3	Bakım / Arıza Giderme	96
3.1	Kesilen Atıkları Boşaltma	96
3.3	Hazne/Kapak Açık	96
3.4	Aşırı Isınma	97
3.6	Kağıt Yığını Manuel Olarak İçeri Çekme	97
3.8	Kağıt Yığını Otomatik İçeri Çekme	98
3.11	Kağıt Yığını Kilitli Şekilde Otomatik İçeri Çekme	99
3.14	Anahtarsız Acil Kilit Açma	100
3.18	Cihazı Temizleme	101
3.20	Cihazı yağlayın	102

1.1 Amacına uygun kullanım, garanti

Dosya yok edicisi kağıtların imha edilmesi için tasarlanmıştır.

Model türüne göre ayrıca aşağıdaki maddelerden az miktarda imha edilebilir:

- CD'ler/DVD'ler, çek ve kredi kartları (Teknik Verilere bakın).
- kağıt dokümanlarda, normal kapsamda mevcut ataçlar (İstisna: P6 ve P7 emniyet kademesi cihazlar).

Cihazda katlanmadan kalmış yapraklardan (100 g/m²) oluşan kağıt kümeleri için otomatik bir içeri çekme özelliği bulunur. Genel olarak ataç ve raptiyelerle tutturulmuş kağıtlar işlemiden geçirilebilir. Bunu yaparken önemli olan kağıt tepsisinin arka tarafındaki ataç veya raptiyelerin konumudur (kullanıcıya değil aşağıya bakmalıdır). Yine de cihazın kullanım ömrünü uzatmak için imha işleminden önce ataç veya raptiyeleri çıkarmanız önerilir. Bazı durumlarda ataç veya raptiyelerin miktarından ve konumundan ya da tutturulmuş sayfa kümelerinin yapısından bağımsız olarak hatalı şekilde içeri çekme gerçekleşebilir ve imha işlemi yarıda kesilebilir.

Aşınma, amacının dışında kullanım sonucu oluşan hasarlar ve üçüncü şahısların müdahaleleri garanti kapsamına girmezler

Dosya yok edicisi kişisel kullanım ve normal büro ortamı için tasarlanmıştır.

Teknik bilgiler doğrultusunda belirtilen sayfa performansı ile ilgili olarak aşağıdaki çerçeve koşullar geçerlidir: Bir geçişte aşağıdaki koşullar altında kesilen maksimum sayfa sayısı: Yeni, gerekirse yağlanmış kesme merdaneleri, soğuk motor, nominal gerilimi ve nominal frekansı ile elektrik beslemesi (230V/50 Hz; 120V/60 Hz). Sapmalar daha düşük bir sayfa performansına ve daha yüksek çalışma gürültüsüne yol açabilir. Sayfalar ortalanarak ve uzunlamasına 90°'lik açıyla beslenir. Kağıt özelliklerine ve beslemeye göre sayfa performansı değişebilir.

1.2 Güvenlik uyarıları























- Kullandığınızı şebeke elektriğinin voltajının ve frekansının tip plakasındaki bilgilerle aynı olmasını kontrol edin.
- Cihazı, ısı kaynağının yakınına monte etmeyin!
- Cihazı sadece dik şekilde depolayın, taşıyın ve çalıştırın!
- Cihazda yalnızca DAHLE yönergelerine uygun sıvılar ve gazlar kullanın!
- Cihaz açılmamalıdır!
- Cihazı sadece kapalı mekanlarda, 10 C ile 25 C (50 °F - 77 °F) arasındaki sıcaklıklarda %15 ile %95 arasındaki yoğunlaşmayan hava nemliliğinde çalıştırın!

- Bina tesisatının kısa devre yapmaması sağlanmalıdır: maks. 16 A (US maks. 20A).
- Cihazı boшта çalıştırmayın!
- Cihaz fiziksel, sensörel veya ruhsal yetenekleri sınırlı veya yeterli deneyime ve bilgiye sahip olmayan kişiler (çocuklar dahil) tarafından kullanılmamalıdır. Buna sadece gözetim altında oldukları zaman veya güvenliğinden sorumlu bir kişi tarafından cihazın kullanımı ayrıntılı olarak anlatılırsa izin verilir.



Dosya yok edicisini teknolojiye ve çevreye uygun bir şekilde yetkili bir toplama yerinde imha edin. Dosya yok edicisinin parçalarını veya ambalajını ev çöpüne atmayın.

1.3 Piktogram açıklaması

	Önemli bilgi		Yanıcı sıvıların ve gazların yakınında kullanmayın.		Disket yerleştirmeyin!
	Kullanıcı bilgisi/güvenlik uyarılarını okuyun		Otomatik çalışma		CD/DVD'yi imha ederken koruyucu gözlük takılmalıdır!
	DİKKAT		Islaklığa maruz bırakmayın		Bakım çalışmalarından önce dosya yok edicisini elektrik beslemesinden ayırın!
	DİKKAT! Elektrik çarpması riski.		Bu dosya yok edicisi çocuklar tarafından kullanılmak üzere tasarlanmamıştır (ürün, oyuncak değildir).		Teknik veriler - Teknik değişiklik yapma hakkı saklıdır!
	DİKKAT, hareketli parçalar		Kağıt beslemesine ellerinizle dokunmayın.		Boşta çalışırken çalışma sesi
	DİKKAT, keskin kenarlar		Kağıt beslemesine elbisele- riniz değmemelidir!		Çekme hızı
	Aşındırıcı maddelerin yakınında kullanmayın.		Kağıt beslemesine saçları- nızla dokunmayın!		Kağıt partikül kesim
	Cihazı güvenli duracak şekilde ve duvara 100 mm mesafede kurun, ısı birikmesini önleyin, Sabitleme frenlerini devreye alın (tipe bağlı)		Sprey kutularını uzak tutun!		CD/DVD partikül kesim
			Yok etmeden önce kısıpçaları ve ataçları çıkarın!		Kart partikül kesim

1



Ağırlık



Fiş, elektrik kaynağından ayırma tertibatı olarak kullanılır.



Koruyucu topraklı elektrik prizi her zaman kolayca erişilebilir olmalıdır!



Kullanım



Dosya yok edicisi hazır



Dosya yok edicisi çalışıyor



Otomatik kapatma!



Uzun süreli işletimde ve/veya aşırı yüklenme durumunda dosya yok edicisi otomatik olarak soğumak için kapanır.



Bakım bilgileri/arıza giderme



Hazne dolu



Olası arızalar



Gövde açık iken otomatik kapanma



Motor blokaj / Aşırı Isınma



eI Οδηγίες χρήσης



ΠΡΟΣΟΧΗ!

ΠΡΙΝ από την έναρξη λειτουργίας του καταστροφέα εγγράφων διαβάξτε προσεκτικά το εγχειρίδιο χρήσης και τις υποδείξεις ασφαλείας.



Πρέπει να τηρούνται οι υποδείξεις!

Το εγχειρίδιο χρήσης πρέπει να φυλάσσεται για μεταγενέστερη χρήση.

- CD/DVD, χρωστικές και πιστωτικές κάρτες (βλέπε Τεχνικά Στοιχεία).
- συνδετήρες και σύρματα συρραπτικών στις συνηθισμένες ποσότητες που χρησιμοποιούνται σε έγγραφα (εξαιρέση: συσκευές της κατηγορίας ασφαλείας P6 και P7).

Η συσκευή διαθέτει αυτόματη εισαγωγή για στοιβές φύλλων που αποτελούνται από μη διπλωμένα μεμονωμένα φύλλα (μέγ. 100 g/m²). Κατά κανόνα είναι δυνατή η επεξεργασία χαρτιών με συνδετήρες και συρραπτικά. Προϋπόθεση είναι οι συνδετήρες να βρίσκονται στην πίσω πλευρά της θήκης χαρτιού (αντίθετα από τον χρήστη). Ωστόσο, για τη μεγάλη διάρκεια ζωής της συσκευής συνιστάται να αφαιρούνται οι συνδετήρες και τα συρραπτικά πριν από την καταστροφή. Σε μεμονωμένες περιπτώσεις, ανάλογα με την ποσότητα και τη θέση των συνδετήρων καθώς και τον όγκο της στοιβας χαρτιών με συνδετήρες μπορεί να προκύψει εσφαλμένη εισαγωγή και συνεπώς διακοπή της διαδικασίας καταστροφής.

Η φθορά, οι ζημιές από ακατάλληλη χρήση καθώς και οι επεμβάσεις από τρίτους δεν περιλαμβάνονται στις παροχές της εγγύησης ούτε καλύπτονται από εγγύηση.

Ο καταστροφέας εγγράφων έχει σχεδιαστεί για ιδιωτική χρήση και κανονικές συνθήκες γραφείου.

Σχετικά με την απόδοση σε φύλλα που αναφέρεται στα παρακάτω τεχνικά στοιχεία ισχύουν οι ακόλουθες προϋποθέσεις πλαισίου:

Μέγιστο πλήθος φύλλων, που κόβεται σε μία διέλευση υπό τις ακόλουθες προϋποθέσεις: Καινούργιοι ενδεχ. λιπασμένοι κύλινδροι κοπής, ψυχρός κινητήρας, τροφοδοσία ρεύματος με ονομαστική τάση και ονομαστική συχνότητα (230 V/50 Hz, 120 V/60 Hz). Τυχόν αποκλίσεις μπορεί να οδηγήσουν σε μειωμένη απόδοση σε φύλλα και σε αυξημένους θορύβους λειτουργίας. Τα φύλλα τροφοδοτούνται κεντρικά και κατά μήκος κάτω από 90°. Ανάλογα με τις ιδιότητες του χαρτιού και την τροφοδοσία, η απόδοση σε φύλλα μπορεί και να διαφέρει.

Πίνακας περιεχομένων

1	Σημαντικές πληροφορίες	76
1.1	Ενδεδειγμένη χρήση, παροχές εγγύησης	76
1.2	Υποδείξεις ασφαλείας	77
1.3	Λεξιάντες εικονογραμμάτων	77
1.4	Παραδοτέα	88
1.5	Τεχνικά στοιχεία	88
2	Χειρισμός	89
2.2	Σύνδεση της συσκευής στο δίκτυο ρεύματος	89
2.3	Ενεργοποίηση συσκευής	89
2.4	Καταστροφή χαρτιού	90
2.10	Συνεχόμενη προώθηση	92
2.11	Κλειδώμα	93
2.14	Καταστροφή CD/DVD, καρτών	94
3	Συντήρηση/Αντιμετώπιση βλαβών	96
3.1	Άδειασμα προϊόντων κοπής	96
3.3	Δοχείο/καπάκι ανοιχτό	96
3.4	Υπερθέρμανση	97
3.6	Συσώρευση χαρτιού χειροκίνητης εισαγωγής	97
3.8	Συσώρευση χαρτιού αυτόματης εισαγωγής	98
3.11	Συσώρευση χαρτιού κλειδωμένης αυτόματης εισαγωγής	99
3.14	Εξεκλειδώμα ανάγκης χωρίς κλειδί	100
3.18	Καθαρισμός συσκευής	101
3.20	Λιπάνετε τη συσκευή	102

1.1 Ενδεδειγμένη χρήση, παροχές εγγύησης

Ο καταστροφέας εγγράφων προορίζεται για την καταστροφή χαρτιών.

Ανάλογα με την έκδοση του μοντέλου, καταστρέφει επίσης και τα παρακάτω υλικά σε μικρές ποσότητες:

1.2 Υποδείξεις ασφαλείας

- Ελέγξτε αν η τάση και η συχνότητα του δικτύου ρεύματος συμφωνούν με τα στοιχεία στην πινακίδα τύπου.
- Υποδείξεις ασφαλείας
- Η συσκευή δεν επιτρέπεται να τοποθετείται κοντά σε πηγές θερμότητας!
- Αποθηκεύετε, μεταφέρετε και λειτουργείτε τη συσκευή μόνο σε όρθια θέση!
- Χρησιμοποιείτε στη συσκευή μόνο υγρά και αέρια που πληρούν τις οδηγίες DAHLE!
- Η συσκευή δεν επιτρέπεται να ανοίγεται!
- Η λειτουργία της συσκευής επιτρέπεται μόνο σε κλειστούς χώρους, με θερμοκρασία από 10°C έως 25°C (50°F έως 77°F) και μη συμπυκνούμενη υγρασία αέρα από 15% έως 95%!
- Πρέπει να διασφαλίζεται η ασφάλεια βραχυκυκλώματος της κτιριακής εγκατάστασης: έως 16 A (Η.Π.Α. έως 20 A).
- Η συσκευή δεν πρέπει να λειτουργεί άδεια!
- Η συσκευή δεν προορίζεται για χρήση από άτομα (συμπεριλαμβανομένων παιδιών) με περιορισμένες φυσικές, αισθητηριακές ή πνευματικές ικανότητες ή ελλιπή εμπειρία και γνώσεις, εκτός αν εργάζονται υπό επίτηρηση ή έχουν λάβει λεπτομερείς οδηγίες σχετικά με τη χρήση της συσκευής από άτομο υπεύθυνο για την ασφάλεια.



Ο καταστροφέας εγγράφων πρέπει να απορρίπτεται σωστά και με περιβαλλοντικά ορθό τρόπο σε εξουσιοδοτημένο κέντρο συλλογής. Μην ρίχνετε μέρη του καταστροφέα εγγράφων ή της συσκευασίας στα οικιακά απορρίμματα.

1.3 Λεζάντες εικονογραμμάτων



Σημαντική πληροφορία



Διαβάστε τις πληροφορίες χρήστη και τις υποδείξεις ασφαλείας



Η συσκευή πρέπει να τοποθετείται με στατική ασφάλεια στο δάπεδο, σε απόσταση 100 mm από τον τοίχο και να αποφεύγεται η συσσώρευση θερμότητας. Να χρησιμοποιούνται τα φρένα ακινητοποίησης (ανάλογα με τον τύπο)



Μην αγγίζετε με μέρη της ενδυμασίας την τροφοδοσία χαρτιού!



Τα μαλλιά σας δεν πρέπει να αγγίζουν την τροφοδοσία χαρτιού!



ΠΡΟΣΟΧΗ



Κρατάτε μακριά τυχόν δοχεία ψεκασμού!



ΠΡΟΣΟΧΗ! Κίνδυνος ηλεκτροπληξίας.



Δεν επιτρέπεται η χρήση κοντά σε εύφλεκτα υγρά ή αέρια.



Οι συνδεδητές γραφείου και συρραπτικές πρέπει να αφαιρούνται πριν από τη διαδικασία καταστροφής!



ΠΡΟΣΟΧΗ, κινούμενα μέρη



Αυτόματη εκκίνηση λειτουργίας



Μην εισάγετε δισκέτες!



ΠΡΟΣΟΧΗ, αιχμηρές άκρες



Δεν επιτρέπεται η έκθεση σε υγρασία



Κατά την καταστροφή CD/DVD να φοράτε προστατευτικά γυαλιά!



Δεν επιτρέπεται η χρήση κοντά σε διαβρωτικά υλικά.



Αυτός ο καταστροφέας εγγράφων δεν προορίζεται για χρήση από παιδιά (το προϊόν δεν είναι παιχνίδι).



Πριν από εργασίες συντήρησης αποσυνδέετε τον καταστροφέα εγγράφων από την τροφοδοσία ρεύματος!



Μην αγγίζετε με τα χέρια την τροφοδοσία χαρτιού.

1



Τεχνικά στοιχεία - Με την επιφύλαξη του δικαιώματος τεχνικών αλλαγών!



Ένταση ήχου σε άδεια λειτουργία



Ταχύτητα εισαγωγής



Κοπή χαρτιού σε τεμάχια



Κοπή CD/DVD σε τεμάχια



Κοπή καρτών σε τεμάχια



Βάρος



Το φως δικτύου ρεύματος χρησιμεύει ως διάταξη αποσύνδεσης της τροφοδοσίας ρεύματος.



Η γειωμένη πρίζα πρέπει να είναι εύκολα προσβάσιμη ανά πάσα στιγμή!



Χειρισμός



Καταστροφές εγγράφων σε λειτουργική ετοιμότητα



Καταστροφές εγγράφων σε λειτουργία



Αυτόματη απενεργοποίηση!



Κατά την παρατεταμένη λειτουργία και/ή υπερφόρτωση ο καταστροφέας εγγράφων μεταβαίνει αυτόματα σε λειτουργία ψύξης.



Υποδείξεις συντήρησης / Αντιμετώπιση βλαβών



Κάδος γεμάτος



Πιθανές διαταραχές



Αυτόματη απενεργοποίηση με ανοιχτό περιβλήμα



Μπλοκάρισμα κινητήρα / Υπερθέρμανση

تعليمات



انتبه!
قم بقراءة دليل الاستعمال وتعليمات الأمان بعناية قبل بدء تشغيل ماكينة تقطيع الورق. لا بد من تطبيق هذه التعليمات. احتفظ بدليل الاستعمال لاستخدامه لاحقاً.

1.1 الاستخدام المطابق للتعليمات والضمان

ماكينة فرم المستندات مخصصة لإتلاف الورق. تبعاً لنوع الموديل يمكن أيضاً إتلاف كمية قليلة من المواد التالية:
- الأقراص المضغوطة/أقراص DVD وبطاقات صرف الشيكات وبطاقات الائتمان (انظر البيانات التقنية).
- دبابيس المكتب ومشابك الورق التقليدية الموجودة في الوثائق الورقية (باستثناء: الأجهزة بمستوى الأمان P6 و P7).

المحتويات

79	1	معلومات هامة
79	1.1	الاستخدام المطابق للتعليمات، الضمان
79	1.2	تعليمات السلامة
80	1.3	رموز الرسم التوضيحي
88	1.4	المحتويات المُوَدَّة
88	1.5	المواصفات التقنية
89	2	الاستخدام
89	2.2	توصيل الجهاز بمأخذ التيار الكهربائي
89	2.3	تشغيل الجهاز
90	2.4	إتلاف الورق
92	2.10	التشغيل المستمر
92	2.11	القفل
94	2.14	إتلاف الأقراص المضغوطة / أقراص الفيديو الرقمية، والبطاقات
96	3	الصيانة / إزالة الأعطال
96	3.1	تفريغ القصاصات
97	3.3	الحاوية / الغطاء مفتوح
97	3.4	ارتفاع في درجة الحرارة
97	3.6	تكسد الورق في وحدة التغذية اليدوية
98	3.8	تكسد الورق في وحدة التغذية الأوتوماتيكية
99	3.11	تكسد الورق في وحدة التغذية الأوتوماتيكية المؤمنة
100	3.14	تحرير القفل عند الطوارئ دون مفتاح
101	3.18	تنظيف الجهاز
102	3.20	قم بتشحيم الجهاز

يحتوي الجهاز على تغذية تلقائية لأكوام الورق تتكون من صفحات مفردة غير مطوية (بحد أقصى ١٠٠ جم / م²). يمكن عادةً أيضاً معالجة الورق المُدْبَس، سواء بالمكتب أو بالدبابيس. الشرط الأساسي لذلك هو ترتيب المشابك الموجودة على الجانب الخلفي لحجرة الورق (المواجهة بعيداً عن المستخدم).

فيما يتعلق بسعة الورق المنصوص عليها في البيانات التقنية تطبق الشروط العامة التالية:
الحد الأقصى لعدد الأوراق المقطوعة دفعة واحدة تحت الشروط التالية: إسطوانات قطع جديدة، ومزيتة إذا لزم الأمر، محرك بارد، وتغذية كهربية بجهد اسمي وتردد اسمي (٢٣٠ فولت / ٥٠ هرتز، ١٢٠ فولت / ٦٠ هرتز). الانحرافات يمكن أن تؤدي إلى انخفاض معدل سعة الورق وزيادة الضوضاء أثناء التشغيل. يتم تغذية الأوراق في المنتصف وبالطول في اتجاه ٩٠ درجة. قد تختلف سعة الورق أيضاً اعتماداً على خصائص الورق والتغذية.

1.2 تعليمات الأمان

- تحقق من توافق الجهد وتردد الطاقة بشبكة إمداد الطاقة لديك مع المعلومات الواردة على لوحة البيانات.
- لا تضع الماكينة بالقرب من مصدر حرارة!
- لا تُخزّن الماكينة ولا تُنقل ولا تُشغل إلا وهي قائمة في وضع رأسي!
- لا تُستخدم في الماكينة إلا السوائل والغازات التي تتفق مع توجيهات شركة DAHLE!
- لا تقم بفتح الماكينة!

- لا يجب تشغيل الجهاز في الأماكن المغلقة إلا ضمن درجات حرارة تتراوح ما بين ١٠ وحتى ٢٥ درجة مئوية (٥٠ إلى ٧٧ درجة فهرنهايت) وفي رطوبة غير مكثفة تتراوح ما بين ١٥% إلى ٩٥%!
- يجب الحماية من قصر الدائرة بتريكات البناء: الحد الأقصى ١٦ أمبير (٢٠ أمبير بحد أقصى في الولايات المتحدة).
- لا يتم تشغيل الماكينة على سرعة التباطؤ!
- الجهاز غير مخصص للاستخدام بواسطة أشخاص (بما في ذلك الأطفال) ممن لديهم ضعف في القدرات الجسدية أو الحسية أو العقلية أو ممن لديهم نقص خبرة ومعرفة إلا تحت إشراف أو بتلقي تعليمات تفصيلية عن استخدام الجهاز من قِبَل شخص يكون مسئولاً عن السلامة.

تخلص من ماكينة تقطيع الورق بطريقة سليمة وصديقة للبيئة بإحدى نقاط التجميع المعتمدة. لا تضع أي جزء من أجزاء ماكينة تقطيع الورق أو تغليفها في القمامة المنزلية.



رموز الرسم التوضيحي

1.3

معلومات هامة		توضع ماكينة تقطيع الورق في وضع مستقر على الأرضية وعلى مسافة ١٠٠ ملم من الحائط ∞ تجنب الحرارة المتخلفة.		لا تلمس مغذي الورق بيديك.	
اقرأ معلومات المستخدم / تعليمات الأمان		يُضغَط على فرامل التثبيت (متعلق بالنوع)		لا تلمس مغذي الورق بقطع من الملابس.	
تنبيه / احترس		لا تُستخدم بالقرب من سائل أو غازات سريعة الاشتعال.		لا تلمس مغذي الورق بيديك.	
انتباه! خطر حدوث صدمة كهربائية.		يتم التشغيل أوتوماتيكيًا		أبعدها عن علب الرذاذ!	
تنبيه الأجزاء المتحركة		لا تُعرَّض للبلل		يجب إزالة مشابك ودبابيس الورق قبل إجراء عملية تقطيع الورق!	
تنبيه ، حواف حادة		ماكينة تقطيع الورق هذه غير مخصصة لاستخدام الأطفال (لا يعتبر المنتج لعبة).		لا تقم بإدخال الأقراص!	
لا تُستخدم بالقرب من مواد كاوية.				عند تدمير CD / DVD ، يجب ارتداء نظارات السلامة!	

<p>قبل القيام بأعمال الصيانة يجب فصل ماكينة تقطيع الورق عن إمداد الطاقة!</p>		<p>الوزن</p>		<p>عند التشغيل لفترات طويلة و/أو التحميل الزائد</p>	
<p>البيانات التقنية - يُحتفظ بالحق في عمل تغييرات تقنية!</p>		<p>يُستخدم قابس التيار كتنجيزة قطع لإمداد الطاقة.</p>		<p>تفصل ماكينة قطع الأوراق أوتوماتيكيًا للتبريد.</p>	
<p>مستوى صوت التشغيل على سرعة التباطؤ</p>		<p>يجب أن يكون المقبس الكهربائي الموصل عن طريق التأريض الوقائي في موضع يسهل الوصول إليه في أي وقت!</p>		<p>تعليمات الصيانة / إصلاح الأعطال</p>	
<p>سرعة التغذية</p>		<p>الاستعمال</p>		<p>الوعاء ممتلئ</p>	
<p>تقطيع الورق على شكل جزئيات صغيرة</p>		<p>ماكينة تقطيع الورق في وضع الاستعداد</p>		<p>حالات الخلل المحتملة</p>	
<p>تقطيع الأقراص المضغوطة/ أقراص DVD على شكل جزئيات صغيرة</p>		<p>ماكينة تقطيع الورق قيد التشغيل</p>		<p>الفصل الأوتوماتيكي عند التشغيل عند فتح العلبة</p>	
<p>قطع البطاقات البلاستيكية في شكل جزئيات صغيرة</p>		<p>الفصل الأوتوماتيكي!</p>		<p>تم حظر المحرك / ارتفاع في درجة الحرارة</p>	



ja 取扱説明書



注意!

ご使用の前に、本製品の取扱説明書に記載されている使い方や安全上の注意をよくお読みください。



安全上の指示を必ず守ってご使用ください。取扱説明書はいつでも読めるように保管しておいてください

- 一般的な文書類に使用される、市販のホチキス(セキュリティレベルP6およびP7は除く)。

本機は折られていない用紙 (100g/m² 以下) の束をオートフィードで処理します。基本的には、クリップやホチキスで綴じた紙も裁断することが可能です。この場合は必ず用紙トレイの後方 (使用者と離れた場所) にホチキス等が来るように置いてください。ただし、本機の寿命を延ばすためにも、予めクリップやホチキスを取り外してご使用いただくことをお勧めします。ホチキス等の数と場所、および用紙の枚数によっては、紙送りエラーが生じて裁断処理が停止することがあります。

指示に従わなかったり、用途以外のものを投入したことで生じた故障や損害について、当社は一切の責任を負いません。また、これらの故障や損害は当社保証の対象外となります。

本シュレッダーは、個人使用および一般的な事務での使用向けに設計されています。

技術仕様に記載の処理能力に応じて、以下の条件が適用されます。

一回に挿入できる枚数は、以下の条件で定義したものです。新品もしくはオイルを塗布したローラー、エンジン冷間状態、公称電圧および公称周波数 (230V/50Hz; 120V/60Hz) での電源供給。上記以外の条件で使用した場合は、挿入できる枚数が減ったり音が大きくなる場合があります。用紙は中央から縦方向に、90度以上曲げずに挿入。用紙の性質や入れ方によっては、処理内容に変化が生じる可能性があります。

目次

1	重要事項	82
1.1	正しい使用法	
	製品の保証について	82
1.2	安全上の注意	83
1.3	ピクトグラムの説明	83
1.4	製品の内容	88
1.5	技術仕様	88
2	操作	89
2.2	装置を電源に接続する	89
2.3	装置のスイッチを入れる	89
2.4	用紙の裁断	90
2.10	連続細断	92
2.11	ロック機能	93
2.14	CD/DVD、カードの裁断	94
3	メンテナンス / トラブルシューティング	96
3.1	ダストボックスを空にする	96
3.3	ダストボックス/カバーが開いている	96
3.4	装置の過熱	97
3.6	手動フィードの紙詰まり	97
3.8	オートフィードの紙詰まり	98
3.11	ロック中のオートフィードの紙詰まり	99
3.14	キーなしでの緊急ロック解除	100
3.18	お手入れ方法	101
3.20	デバイスに油をさします	102

1.1 正しい使用法、製品の保証について

このシュレッダーは紙を細断するためにつくられています。機種によっては、次のものを少量ずつ細断できるタイプもございます：

- CD/DVD、キャッシュカード、クレジットカード (技術仕様をご確認ください)。

1.2 安全に関するご注意

- ご使用電源の電圧および周波数が、本製品形式表示板の表記と一致することをご確認ください。
- 本機を熱源のそばに置かないでください。
- 本機は決して倒さず、縦にして保管や移動をしてください。
- ダーレ社の純正シュレッダーオイル、ガス以外は使用しないでください。
- 本体を決して開けないでください。
- 本機は温度 10°C~25°C (50°F~77°F) の閉めきった部屋で使用してください。また、湿度は15%~95%以内を保ち、結露しないように注意してください。
- 建物の配線設備の短絡保護装置が正常に作動することをご確認ください (最大16 A、米国では20 A)。
- 本機を空回りさせないでください。
- 身体上の理由または知覚・精神上の理由から操作に困難を伴う方 (お子様も含む) や、装置の操作に関する経験と知識が不十分な方は、本機を単独でご使用にならないでください。上記の方が本機を扱う際は、安全面で責任を持てる方が付き添って操作し、操作について十分な指導を行うことが必須要件となります。



シュレッダーを廃棄する際は分別方法および環境に配慮し、自治体の指示に従ってください。シュレッダーのパーツや梱包材は、一般ゴミとして廃棄しないでください

1.3 ピクトグラムの説明



重要事項



取扱説明書/安全に関する注意事項をお読みください



本機は床にしっかり安定させ、壁面から 100 mm 離して設置してください。また、本体内部が過熱しないよう注意し、必ずストッパーを使用してください (機種により異なる)



用紙投入口に服が巻き込まれないようご注意ください。



用紙投入口に髪の毛が巻き込まれないようご注意ください。



注意



可燃性の液体やガスの近くでは使わないでください。



スプレー缶を近づけないでください。



注意! 感電の危険があります。



オートスタート



用紙クリップやホチキスはシュレッダーにかける前に外してください。



注意、可動部品



湿度の高い場所に放置しないでください。



フロッピーディスクは本機で裁断できません。



注意、鋭いエッジ



本製品は、お子様向けのものではありません。(シュレッダーで遊ばないこと)。



CD/DVDを廃棄する際は、必ず保護メガネを着用すること!



本製品を錆びつく恐れのある物質の近くで使用しないでください。



用紙投入口に手を触れないでください。



メンテナンスを行う前に、必ず電源プラグを抜いてください。



技術仕様 - 内容は予告なく変更される場合があります



空回り時の騒音レベル



細断速度



用紙 - クロスカット



CD/DVD - クロスカット



カード - クロスカット



質量



プラグで電源の入/切を行います



保護接地されたメインソケットは、いつでも簡単にアクセスできる必要があります。



操作



スタンバイ中



作動中



オートオフ



長時間作動したり過負荷の状態になると、自動的にオフになって本体を冷まします。



メンテナンスについて /
トラブルの解消



ダストボックスが満杯です



故障かなと思ったら



本機が開いたままになった場合のオートオフ機能



モーターがブロックされた / 装置の過熱

CN 使用说明



注意！

使用碎纸机之前，请仔细阅读本操作说明书和安全指南。

必须遵守本指南的内容！



妥善保管本操作说明书，以备将来使用。

目录

1	重要信息	85
1.1	常规使用，保修	85
1.2	安全指南	85
1.3	图形符号图例	86
1.4	供货范围	88
1.5	技术数据	88
2	操作	89
2.2	将设备与电源相连	89
2.3	接通设备	89
2.4	纸张粉碎	90
2.10	持续进纸	92
2.11	联锁装置	93
2.14	CD/DVD、卡片粉碎	94
3	保养/故障排除	96
3.1	清空粉碎物	96
3.3	容器/盖板呈打开状态	96
3.4	加热	97
3.6	手动送纸塞纸	97
3.8	自动送纸塞纸	98
3.11	联锁后自动送纸塞纸	99
3.14	不使用扳手紧急解锁	100
3.18	清洁设备	101
3.20	给滚刀组上油	102

- 在纸质文档中以及通常使用的订书钉及回形针（例外情况：P6 和 P7 安全等级设备）。

设备拥有一个纸张堆自动进纸装置，纸张堆由折叠的单页纸组成（最高100g/m²）。正常情况下可以一同处理装订后的纸，既包括使用曲别针，也包括使用订书钉装订的纸。这时前提是订书钉排列在纸盒后侧（避开用户）。但为了延长设备的使用寿命，推荐在粉碎前移除曲别针/订书钉。在个别情况下，根据订书钉数量和位置的不同以及装订后纸张堆规模的不同，可能出现错误进纸，由此导致粉碎过程中断。

由于不恰当使用或从第三方购买造成的磨损及损坏不属于保修或保证范围。

碎纸机设计用于在私人场所和正常办公环境下运行。

根据技术数据页数容量的规定，适用下列条件：

在下列条件下单次切碎的最大纸张数量：加油润滑过的新碎纸辊（若有必要）、冷电动机、具有额定电压和频率（230 伏特/50 赫兹；120 伏特/60 赫兹）。偏差可能导致较低的纸张容量，并在操作期间增加噪音。纸张应在 90°C 下纵向置中插入。纸张容量可能因为纸张特性与入口不同而变化。

1.1 预定用途，保修

本碎纸机用于粉碎纸张。根据机器型号的不同可以粉碎少量以下物品：

- CD/DVD、支票和信用卡（详见技术数据）。

1.2 安全指南

- 请保证电源x的电压和频率与铭牌上的指示相符。
- 不要将本设备置于热源附近！
- 本设备只能以直立状态放置、运输及运行！



- 本设备上只能使用符合 DAHLE 规定的液体或气体!
- 不要打开本设备!
- 本设备只能在温度为 10° C 至 25° C (华氏 50° F 到 77° F) 且非凝湿度为 15% 至 95% 的室内使用!
- 确保房屋安装的短路保险丝工作正常: 最大电流 16 安 (美国最大电流 20 安)。
- 不要让设备空转!
- 身体、知觉或精神有障碍以及缺乏设备操

作经验知识的人士 (包括孩子) 不得操作该设备。正常人只有在安全人员监督下, 或得到全面设备使用指导的情况下才可使用设备。



以专业环保方式报废碎纸机, 将垃圾送到认可的回收站处置。请不要将碎纸机的部件或包装与生活垃圾一同处置。

1.3 图形符号

- | | | | | | |
|--|---|--|------------------------|--|-------------------------|
| | 重要信息 | | 使用时请远离易燃易爆液体及气体。 | | 请在销毁文件前去掉回形针和钉书针! |
| | 阅读使用者信息/安全指南 | | 自动开机 | | 未插入软盘! |
| | 注意 | | 不要暴露在潮湿的环境中 | | 销毁 CD / DVD 时, 必须佩戴护目镜! |
| | 注意! 有电击危险。 | | 不要让儿童使用本碎纸机 (本产品不是玩具)。 | | 维修碎纸机前要断电! |
| | 注意, 活动部件 | | 请不要用手接触进纸入口。 | | 技术数据 — 保留技术变更的权利! |
| | 注意, 锐利的边缘 | | 请不要让衣服接触进纸入口! | | 空转时的机器噪音 |
| | 使用时请远离腐蚀性物品。 | | 请不要让毛发接触进纸入口! | | 卷入速度 |
| | 将本设备平稳地直立在地面上, 离墙 100 毫米, 避免操作紧急制动时, 热量积聚 (取决于型号) | | 远离喷雾罐! | | 纸张碎粒 |

- | | | |
|---|--|---|
|  CD/DVD 碎粒 |  操作 |  维护指南 / 故障排除 |
|  卡片碎粒 |  准备状态下的碎纸机 |  容器已满 |
|  重量 |  使用状态下的碎纸机 |  可能的故障 |
|  电源插头用作断电装置! |  自动关机! |  打开机壳时会自动关机 |
|  电源插座必须接地，并且随时都可轻松访问! |  在延长操作时间和/或过载时，碎纸机会自动关机以降温。 |  电机堵转 / 过热 |

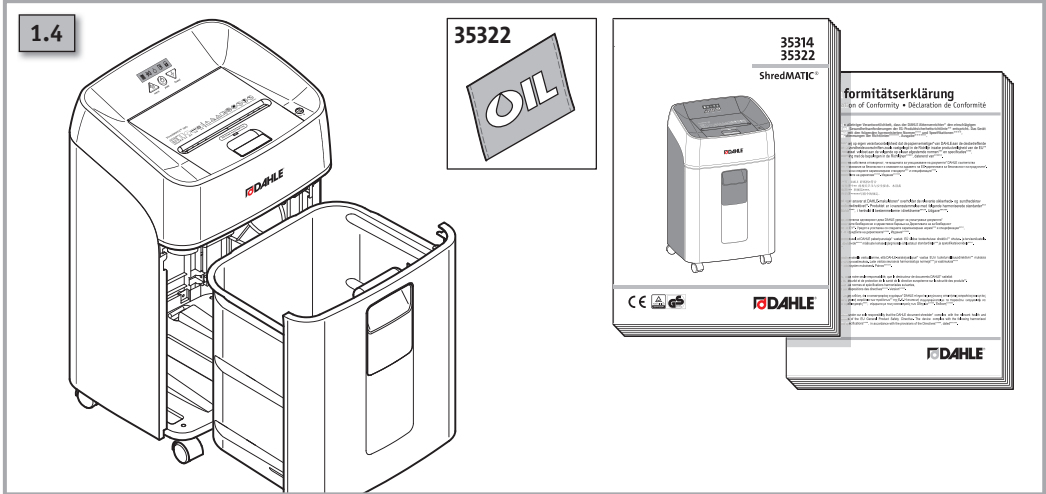

1.5

Type							
	mm / in	DIN 66399		70/80 g 16/20 lb	kg / lbs	(m/min / f/m)	(dB(A))
35314	4x15 / 3/19x9/16	P-4/F-1/O-3/T-4/E-3		12-14	18,5 / 40	2,5 / 8,2	≤54 dB(A)
35322	2x15 / 1/13x9/16	P-5/F-2/T-5/E-4		9-11	19,5 / 43	2,5 / 8,2	≤54 dB(A)

A4
70g/m²
max. 300

A4
80g/m²
max. 300

US letter
20 lb
max. 300

max.
220mm
8.66"

696 mm
27.4"

351 mm
13.82"

425 mm
16.73"

110-120VAC / 50/60 Hz
220-240VAC / 50/60 Hz

max. 1
max. 1
(35314)

40 l / 11 gal

2



2.1



2.2

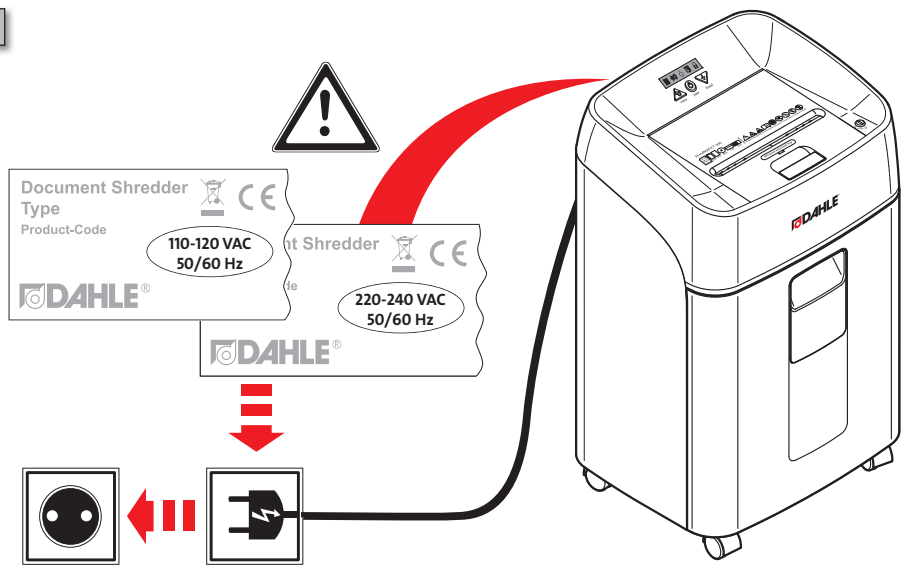

2.3

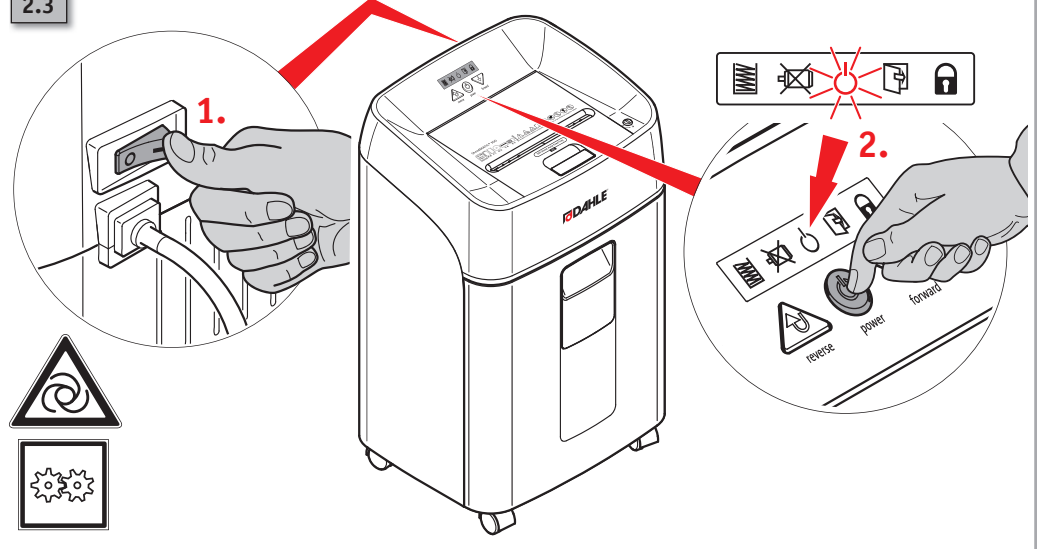

2



2.4



2.5

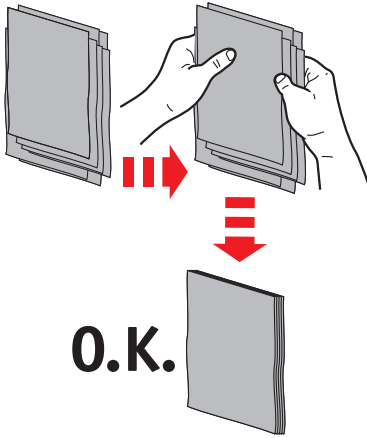

O.K.

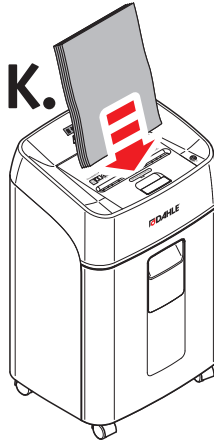

2.6

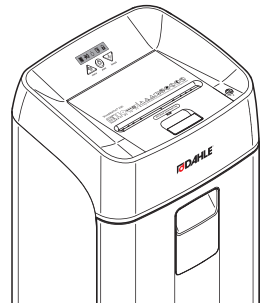
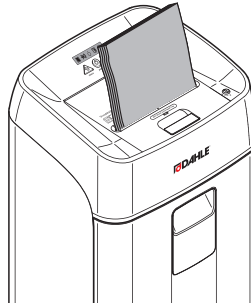
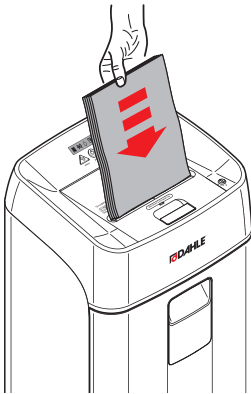

2



2.7

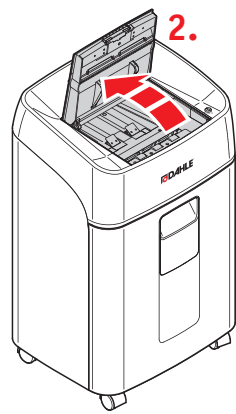
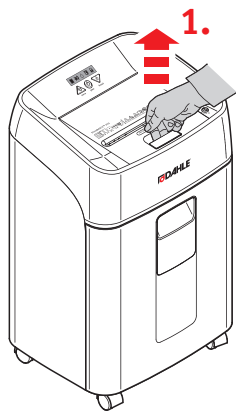

O.K.

2.8

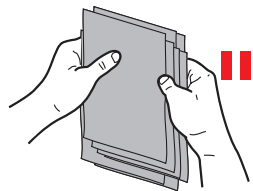

O.K.

DIN A4
80 g/m²
max.300

DIN A4
70 g/m²
max.300

US letter
20 lb
max. 300

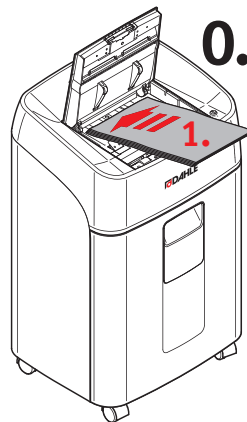

O.K.

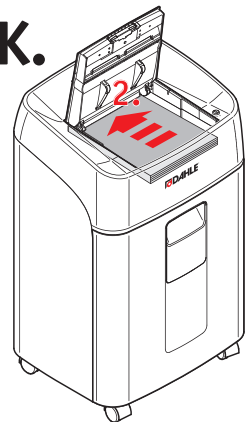

2.9

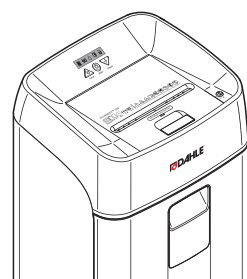
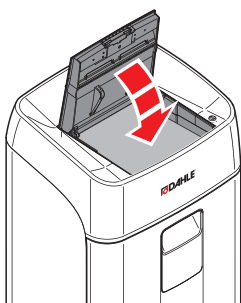



2.10

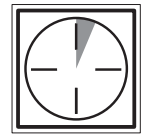
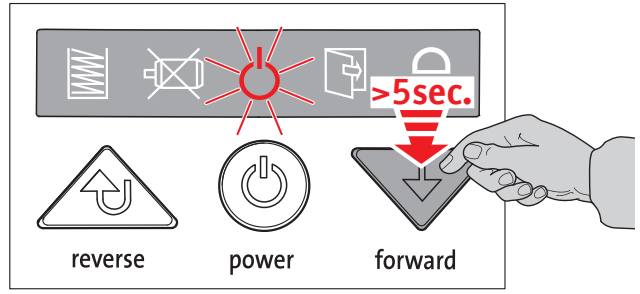

5min

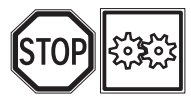
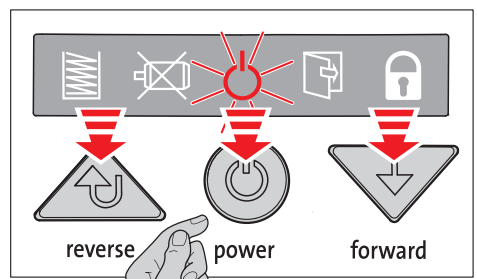

2.11

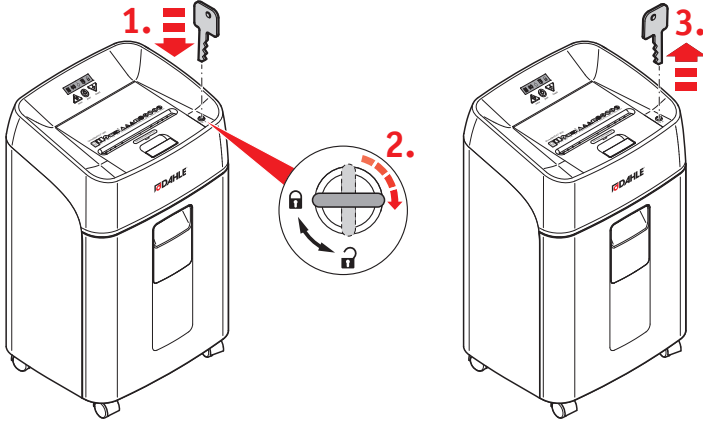

2.12

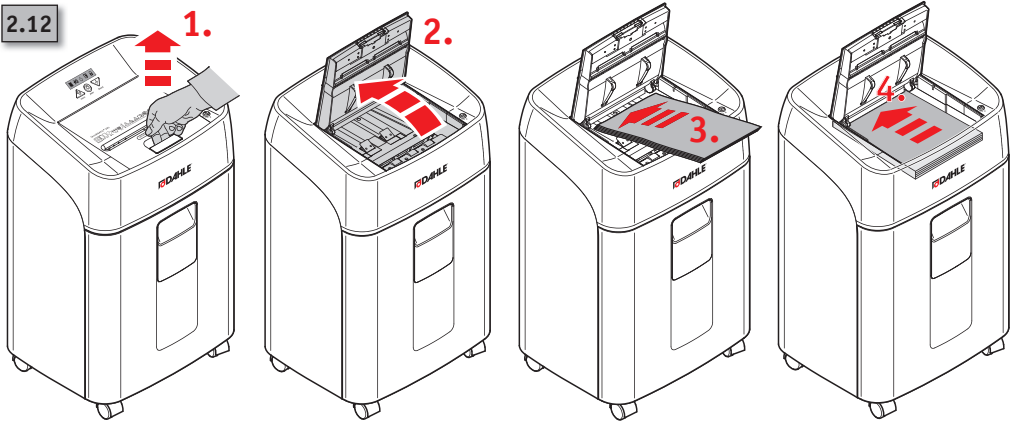

2.13

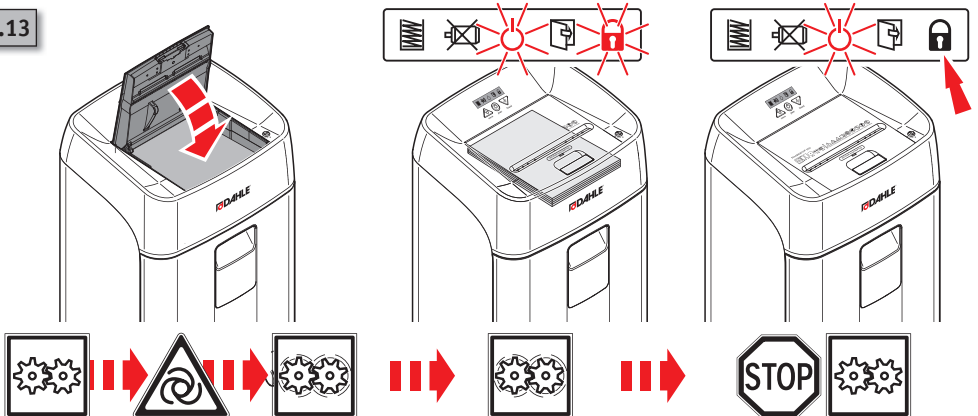



2.14



2.15

O.K.

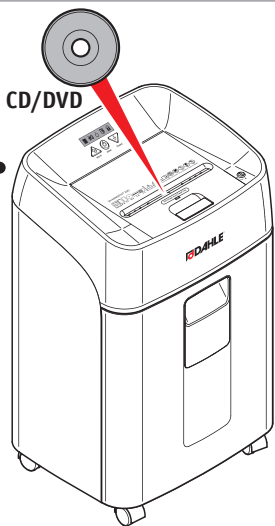

Type	
35322	X
35314	✓

O.K.

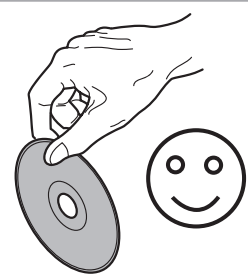

~~O.K.~~

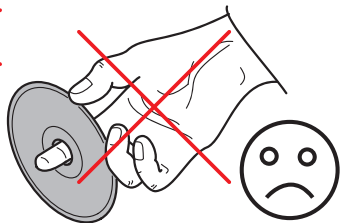

2.16

max. 1

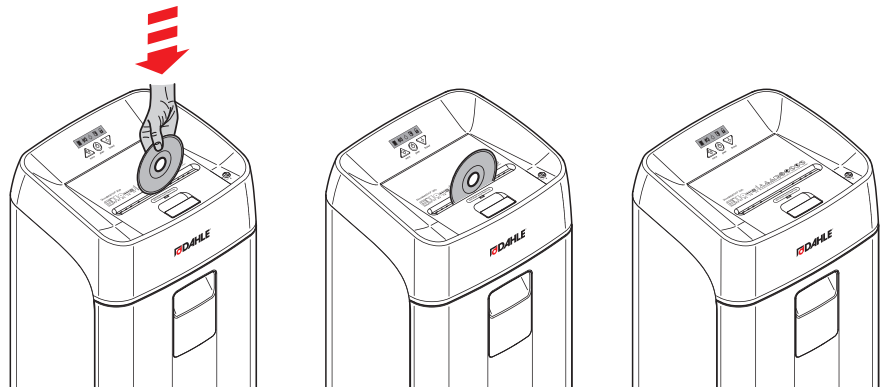



2.17

Credit card max. 1

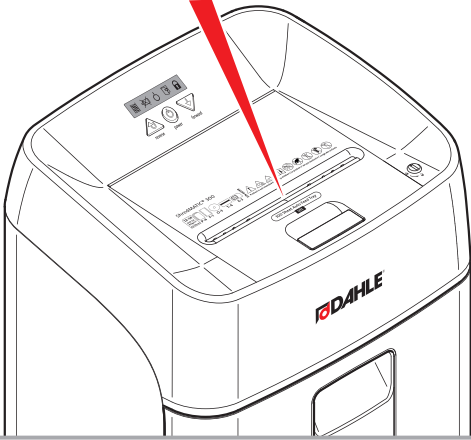

O.K.

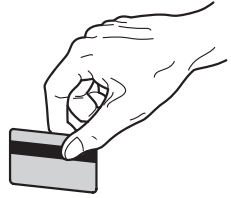

~~O.K.~~

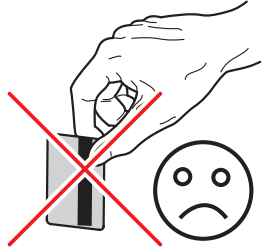

2.18

max. 1

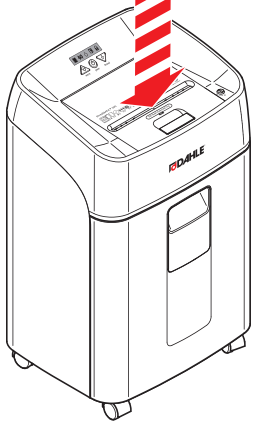

3



3.1



~~O.K.~~

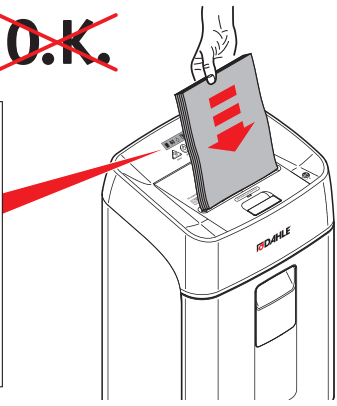
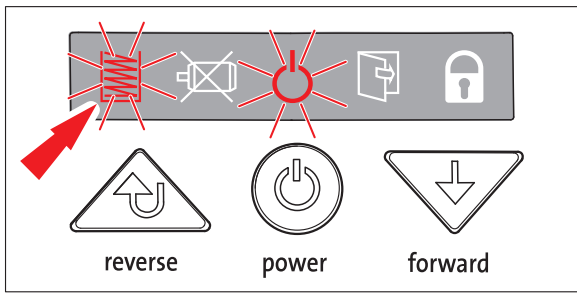

3.2

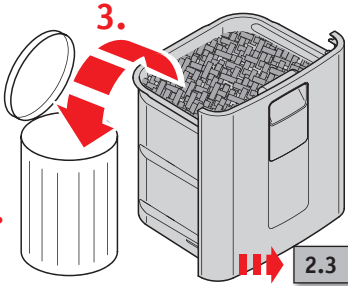
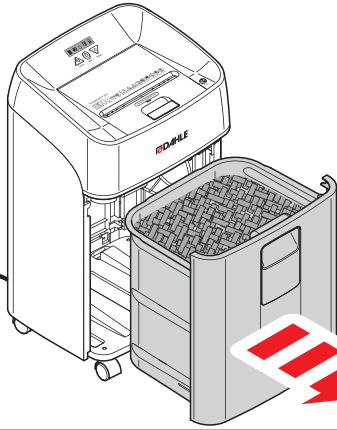

3.3

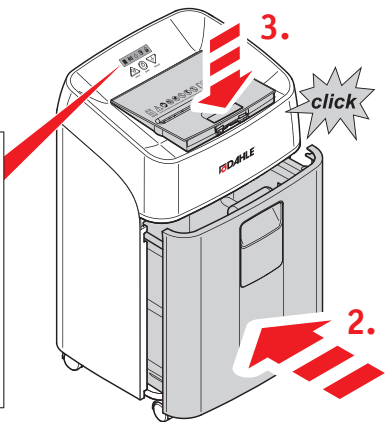
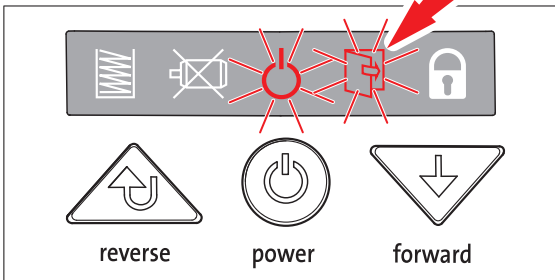



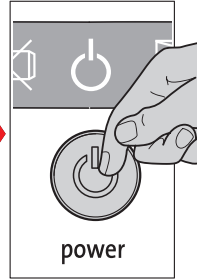
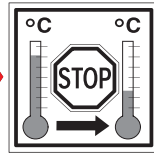
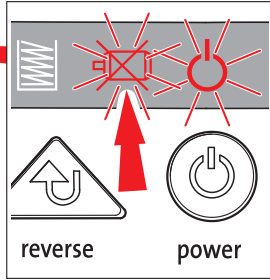

3.4



3.5

Type	 ON	 OFF
35314	>480 min*	25 min*
35322	>480 min*	25 min*

* → www.novus-dahle.com

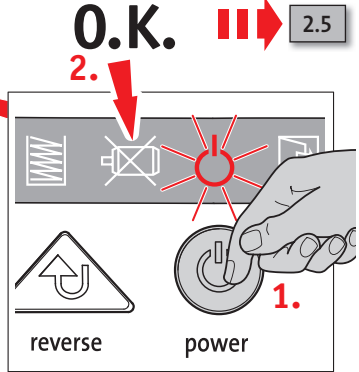

3.6

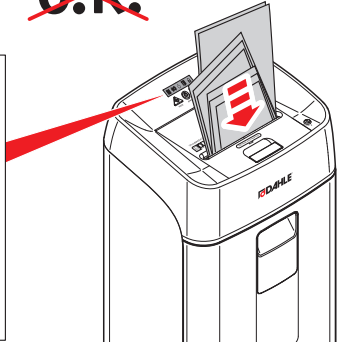
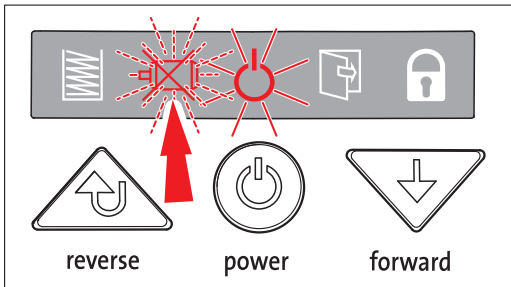



3.7

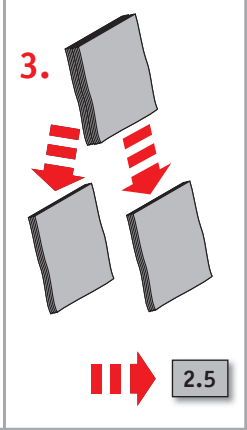
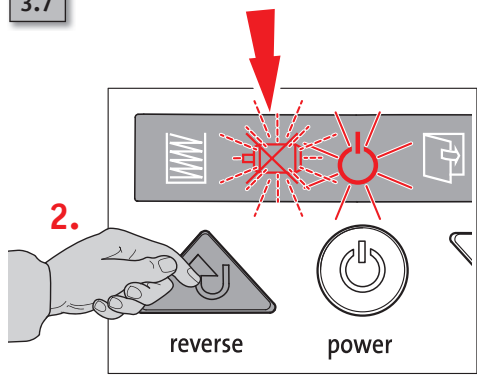

3.8

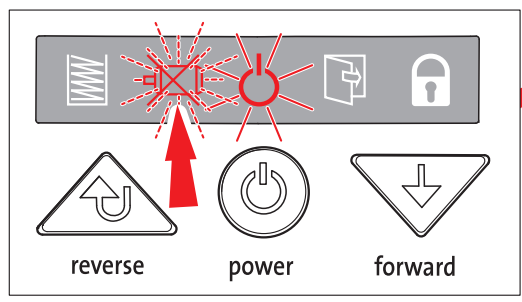

3.9

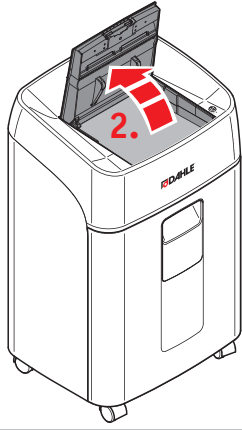
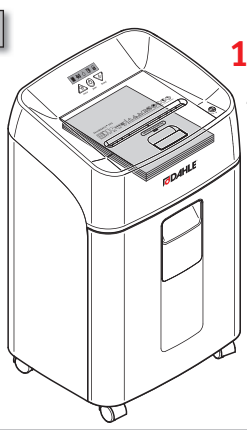



3.10

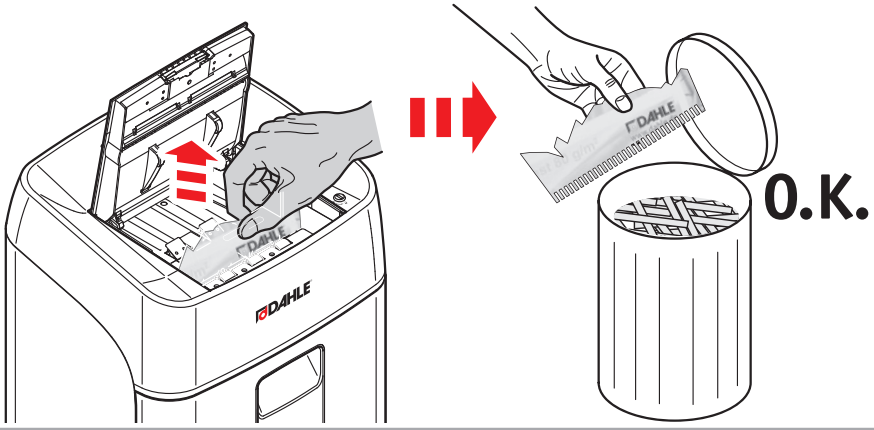

3.11

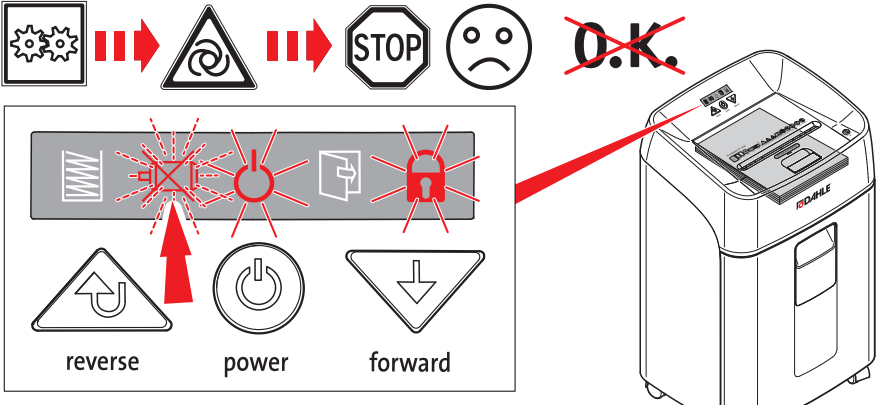

3.12

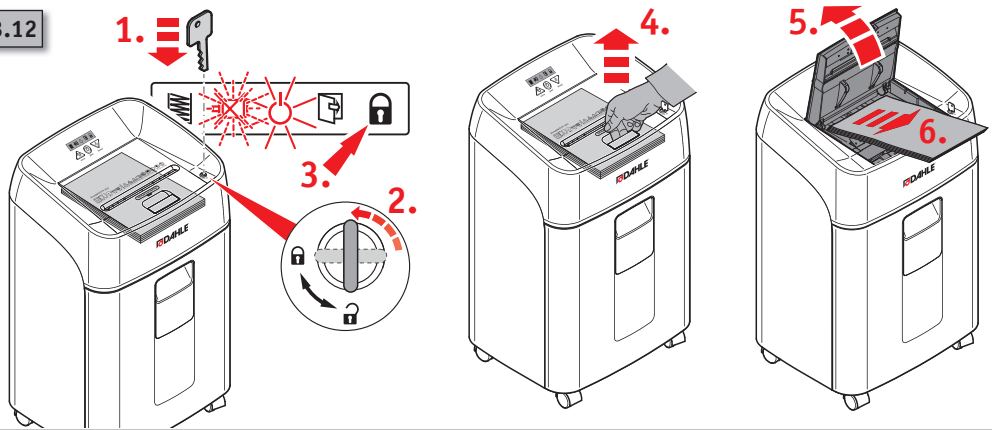



3.13

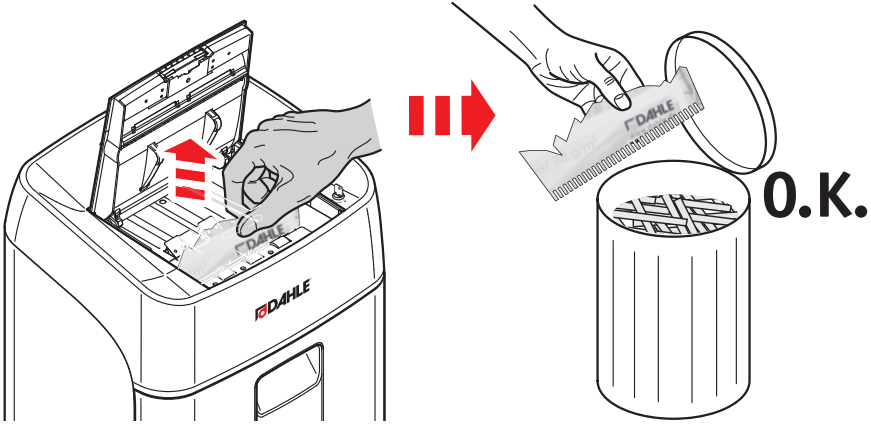

3.14

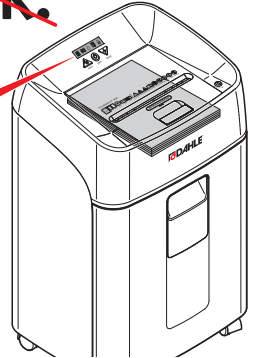
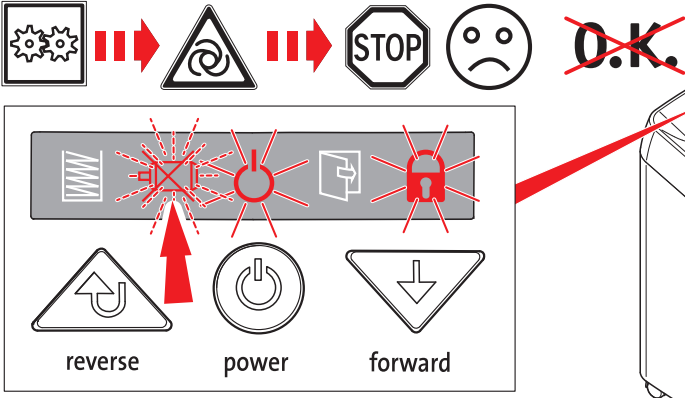

3.15

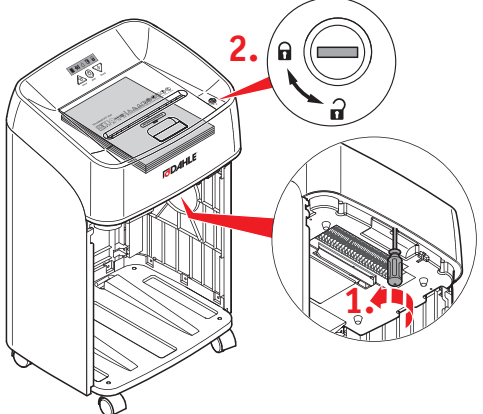
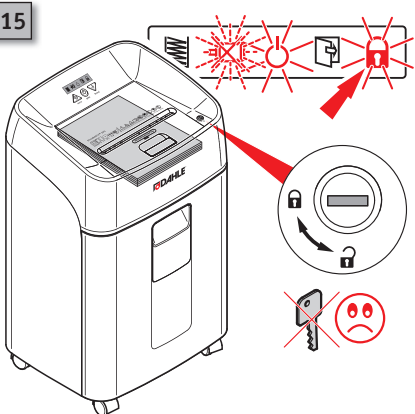



3.16



3.17

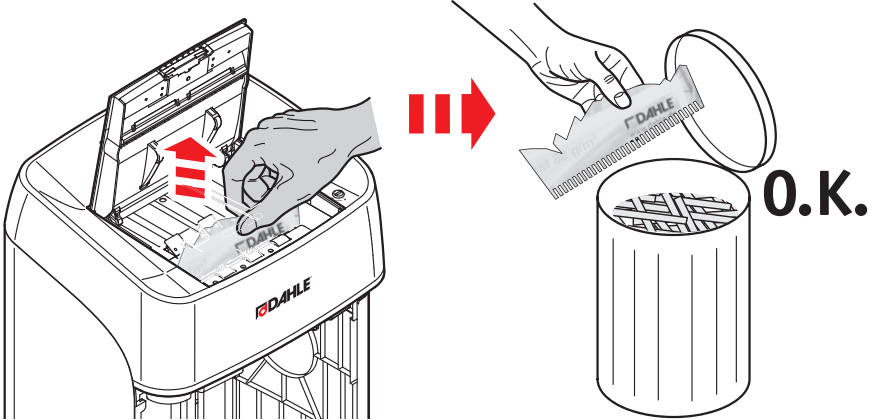

3.18



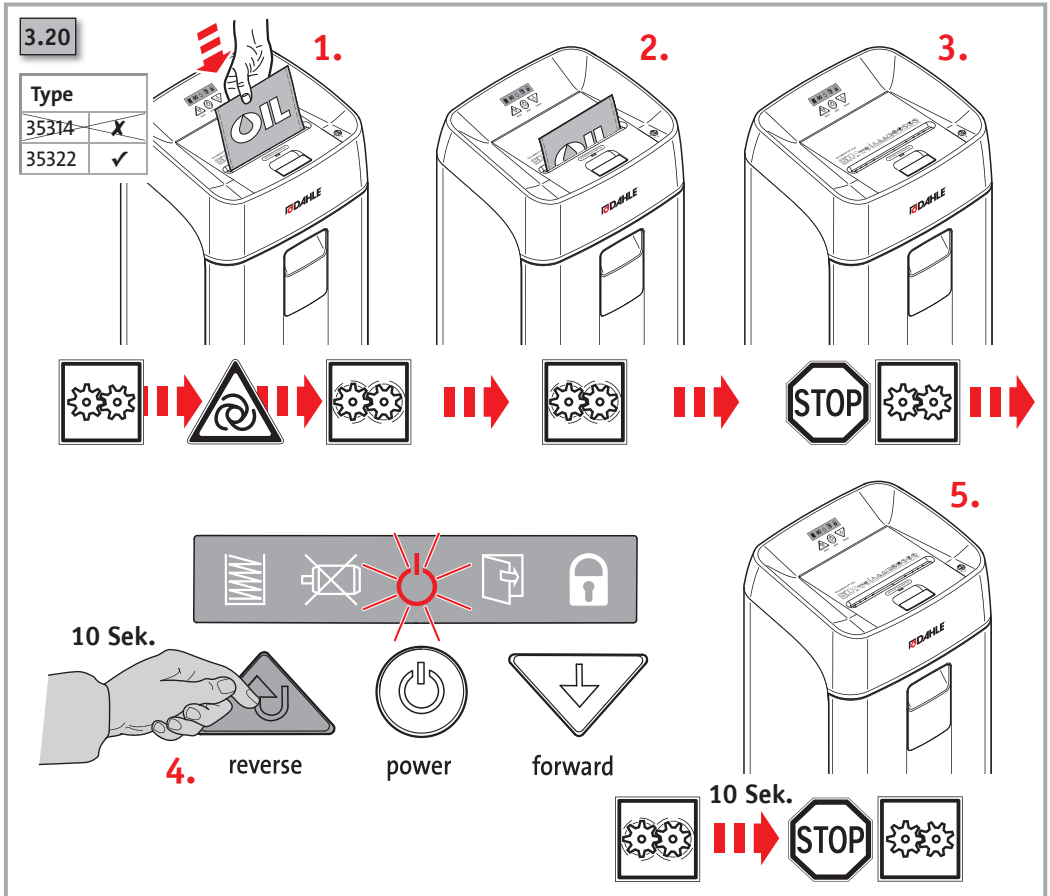
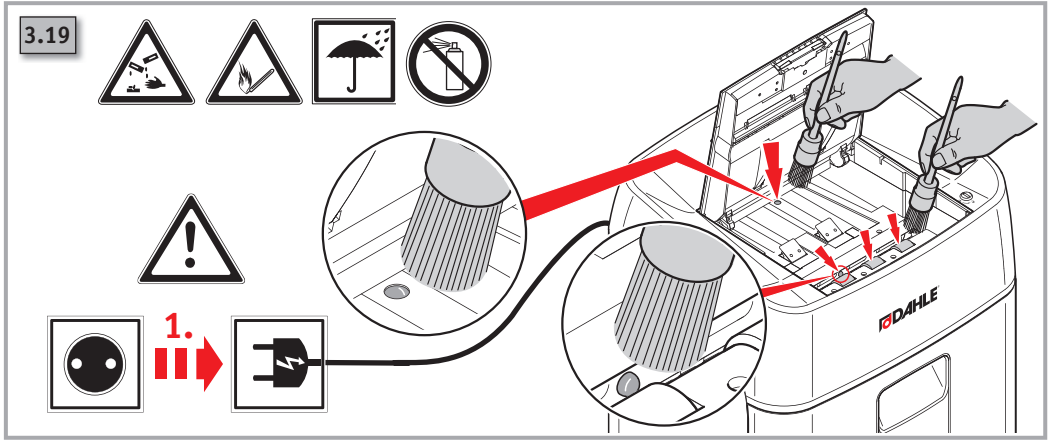

Headquarters:

Novus Dahle GmbH
Breslauer Straße 34 - 38
DE-49808 Lingen (Ems)

Service contact:

Novus Dahle GmbH
Nikolaus-A.-Otto-Straße 11
96472 Rödental · Germany
Tel. +49 (0) 9563 75299-0
Fax +49 (0) 9563 75299-333
info@novus-dahle.com
www.novus-dahle.com